

#ingressiPONZIO

Porte d'ingresso in alluminio

LISTINO 04_2026

LIST 04_2026

CONDIZIONI GENERALI DI VENDITA

Il cliente, con la sottoscrizione, dichiara di aver preso visione e di confermare tutti i dati tecnici e finanziari, in particolare le parti relative a: caratteristiche principali, serrature, rivestimenti e complementi.

Le condizioni generali di vendita descritte di seguito sono parte integrante di tutti i nostri contratti di fornitura di materiali e prodotti finiti.

1) ORDINI: gli ordini devono essere inoltrati ai nostri agenti o direttamente alla nostra sede in forma scritta, completi di codici e descrizioni corretti ed in ogni caso sono subordinati all'approvazione di Ponzio s.r.l.

2) PREZZI: i prezzi del listino Ponzio s.r.l. sono espressi in Euro e non sono comprensivi di IVA. I prezzi non comprendono le eventuali spese di spedizione. I prezzi dei prodotti ordinati possono essere variati, per sopravvenuto aumento dei costi dei materiali e della manodopera, previa comunicazione scritta dell'entità dell'aumento da inviarsi al committente prima della lavorazione o realizzazione da effettuarsi, con possibilità per il committente, che non ritenga di accettare la variazione, di recedere dall'ordine entro cinque giorni dalla comunicazione. La mancanza di riscontro da parte del committente equivarrà ad accettazione tacita della variazione di prezzo.

3) RICHIESTA DI PREVENTIVO: eventuali richieste di preventivo non rappresentano in nessun caso "ordine esecutivo di vendita". A seguito di tali richieste, la società si attiverà esclusivamente al fine di fornire le informazioni oggetto delle richieste medesime.

4) TERMINI DI CONSEGNA: sono quelli indicati all'interno della commissione d'ordine

approvata da Ponzio s.r.l. I termini di consegna non sono mai vincolanti per la società e la mancata consegna della merce (tutta o in parte) ordinata non può dar luogo ad alcuna rivalsa, salvo diverse condizioni scritte e regolarmente accettate.

5) TRASPORTO: con nostro mezzo o a mezzo corriere, in porto franco, con addebito in fattura. La merce viaggia a rischio e pericolo del committente. Eventuali particolari richieste, quali avviso telefonico prima della consegna o orari particolari di scarico, devono essere indicati al momento dell'ordine.

6) SPESE DI SPEDIZIONI: € 33,00 netto per spedizione. Per ordini superiori a € 1.300,00 trasporto in Porto Franco, ad esclusione della Sardegna; per ordini superiori a € 2.600,00 solo per la Sardegna, trasporto in Porto franco.

7) PAGAMENTO: il ritardo dei pagamenti concordati comporta l'addebito degli interessi commerciali al tasso bancario corrente, maggiorati delle spese di emissione ed incasso.

8) FORNITURE: eventuali reclami, contestazioni, denunce di vizi, difetti e difformità sulla merce dovranno pervenire a Ponzio s.r.l. a mezzo lettera, fax, o e-mail, contestualmente alla loro scoperta.

9) RESI: non si accettano resi se non preventivamente autorizzati da Ponzio s.r.l.

10) CONTROVERSIE: per qualsiasi controversia è competente il Foro di Teramo.

11) VALIDITA': il presente listino è valido a partire dal mese di Ottobre 2016

CONDITIONS OF SALE

The customer, by signing, declares to have read and confirm all the technical and financial data, in particular the parts relating to: main features, locks, coatings and accessories.

The general sales conditions described below are an integral part of all our contracts for the supply of materials and finished products.

1) ORDERS: orders must be forwarded to our agents or directly to our office in writing, complete with codes and descriptions correct and in any case are subject to the approval of Ponzio srl

2) PRICES: prices list Ponzio srl are expressed in Euro and do not include VAT. The prices do not include any shipping costs. The prices of the products ordered may be altered, cropped to increased costs of materials and labor, after written notice of the increase of the entity to be sent to the client before processing or execution to be carried out, with the possibility for the customer, it finds to accept the change, to cancel the order within five days of notification. The lack of response from the buyer shall be equivalent to tacit acceptance of the price change.

3) Request For Proposal: any quote requests do not represent in any case "executive order of sale." Following these requests, the company will be active only in order to provide the information covered by the applications themselves.

4) DELIVERY: are those indicated in the committee of order approved by Ponzio srl. Delivery terms are never binding on the company and the non-delivery of the goods (all or part) ordered can not give rise to any compensation, unless otherwise specified in writing and duly accepted.

5) TRANSPORTATION: with our means or by courier, postage paid, by charge on the invoice. The goods travel at risk and peril. Any special requests, such as telephone warning before delivery times or special exhaust, must be specified when ordering.

6) SHIPPING COSTS: € 33.00 net per shipment. For orders over € 1,300.00 transport in Porto Franco, with the exception of Sardinia; orders over € 2,600.00 only for Sardinia, transport in Freeport.

7) PAYMENT: the delay of the agreed payments will be charged to the commercial interests at the current bank rate, plus the costs of issuing and collection.

8) SUPPLIES: any complaints, disputes, complaints of faults, defects and flaws in the merchandise must be sent to Ponzio srl by letter, fax, or e-mail address, the time of their discovery.

9) RETURNS: Returns are not accepted unless previously authorized by Ponzio srl.

10) DISPUTES: Any dispute will be settled by the Court of Teramo.

11) VALIDITY : This list is valid from the month of October 2016

- 04** **DISEGNI TECNICI P90**
P90 TECHNICAL DRAWINGS
- 06** **TIPOLOGIE PORTE DISPONIBILI P90**
P90 TYPES DOORS AVAILABLE
- 07** **LIMITI DIMENSIONALI P90**
P90 DIMENSIONAL LIMITS
- 08** **TRASMITTANZA TERMICA P90**
P90 THERMAL TRANSMITTANCE
- 09** **FUORI MISURA P90**
P90 OUT OF SIZE
- 10** **LISTINO P90_LT + ID**
LIST P90_LT+ID
- 12** **FINITURE / SOGLIE / TIPOLOGIE EXTRA P90**
P90 FINISHES / THRESHOLDS / SUBFRAMES
- 13** **VETRI / ACCESSORI P90**
P90 GLASSES / ACCESSORIES
- 14** **DISEGNI TECNICI P100**
P100 TECHNICAL DRAWINGS
- 17** **TIPOLOGIE PORTE DISPONIBILI P100**
P100 TYPES DOORS AVAILABLE
- 18** **LIMITI DIMENSIONALI P100**
P100 DIMENSIONAL LIMITS
- 20** **TRASMITTANZA TERMICA P100**
P100 THERMAL TRANSMITTANCE
- 21** **FUORI MISURA P100**
P100 OUT OF SIZE
- 22** **LISTINO P100_LX**
LIST P100_LX
- 23** **LISTINO P100_BS**
LIST P100_BS
- 24** **LISTINO P100_GL**
LIST P100_GL
- 25** **DISEGNI TECNICI P100_BILICO**
P100_BILICO TECHNICAL DRAWINGS
- 26** **LISTINO P100_BILICO**
LIST P100_BILTCO
- 27** **DISEGNI TECNICI P100_BILICO GL**
P100_ "BILICO GL" TECHNICAL DRAWINGS
- 28** **LISTINO P100_BILICO GL**
LIST P100_BILTCO GL
- 30** **FINITURE / SOGLIE / CONTROTELAIO**
FINISHES / THRESHOLDS / SUBFRAMES
- 31** **TIPOLOGIE EXTRA / VETRI**
EXTRA TYPES / GLASSES
- 32** **ACCESSORI**
ACCESSORIES
- 34** **MANIGLIONI**
PULL HANDLES
- 37** **MANIGLIE**
PULL HANDLES

Sezione 1/Section 1

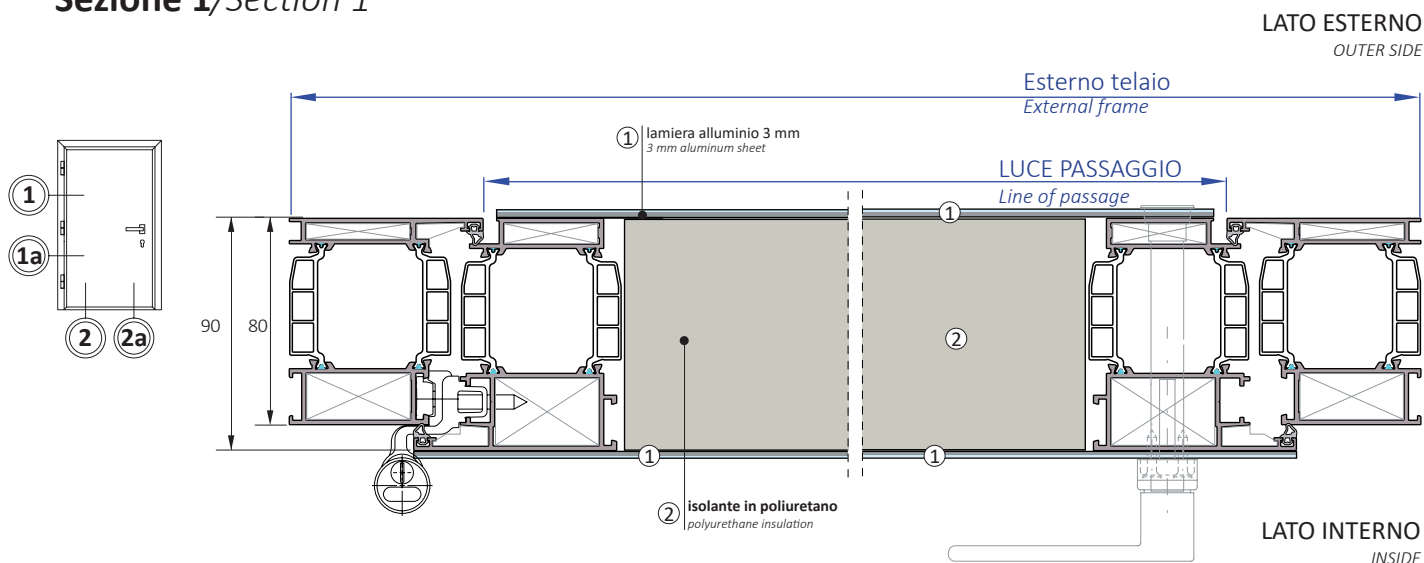

Sezione 3/Section 3



Tabelle dimensionali
Dimensional tables

	1ANTA / 1 WING	
	Larghezza	Altezza
Luce passaggio <i>Line of passage</i>	850	2125
Esterno telaio <i>External frame</i>	1000	2200

Sezione 2/Section 2

SOGLIA STANDARD
THRESHOLD STANDARD

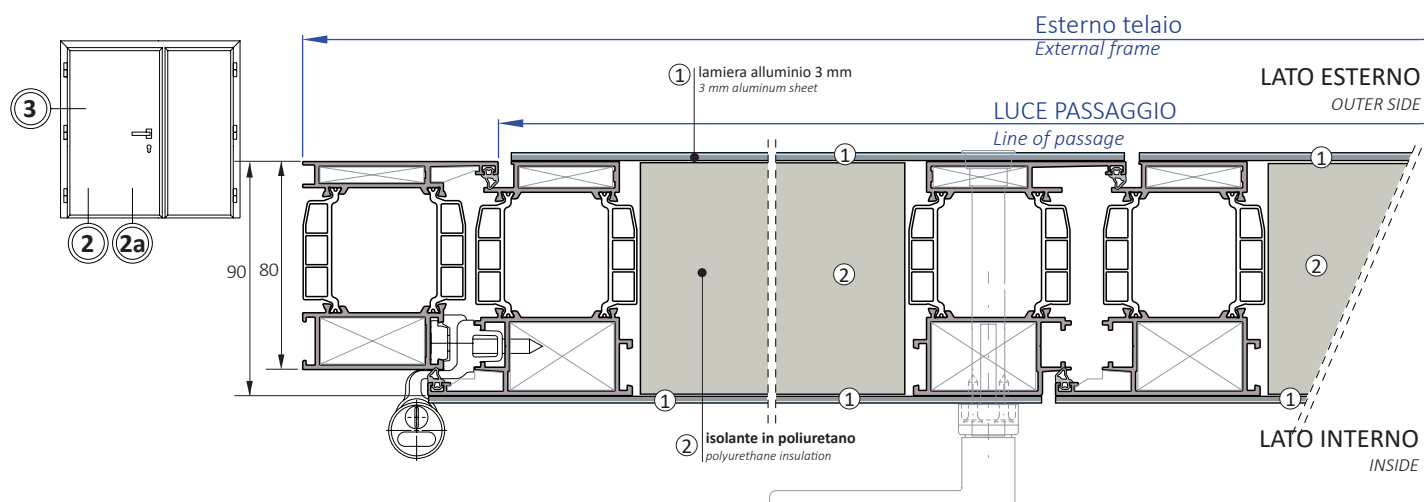
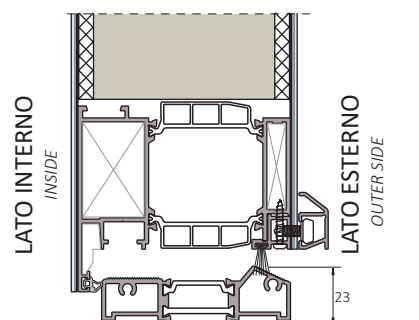

Sezione 2a/Section 2a

SOGLIA A RICHIESTA
THRESHOLD ON REQUEST

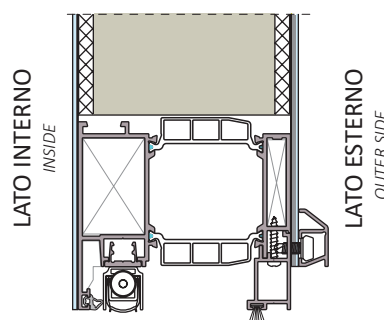

Cerniera a scomparsa

Sezione 1/Section 1

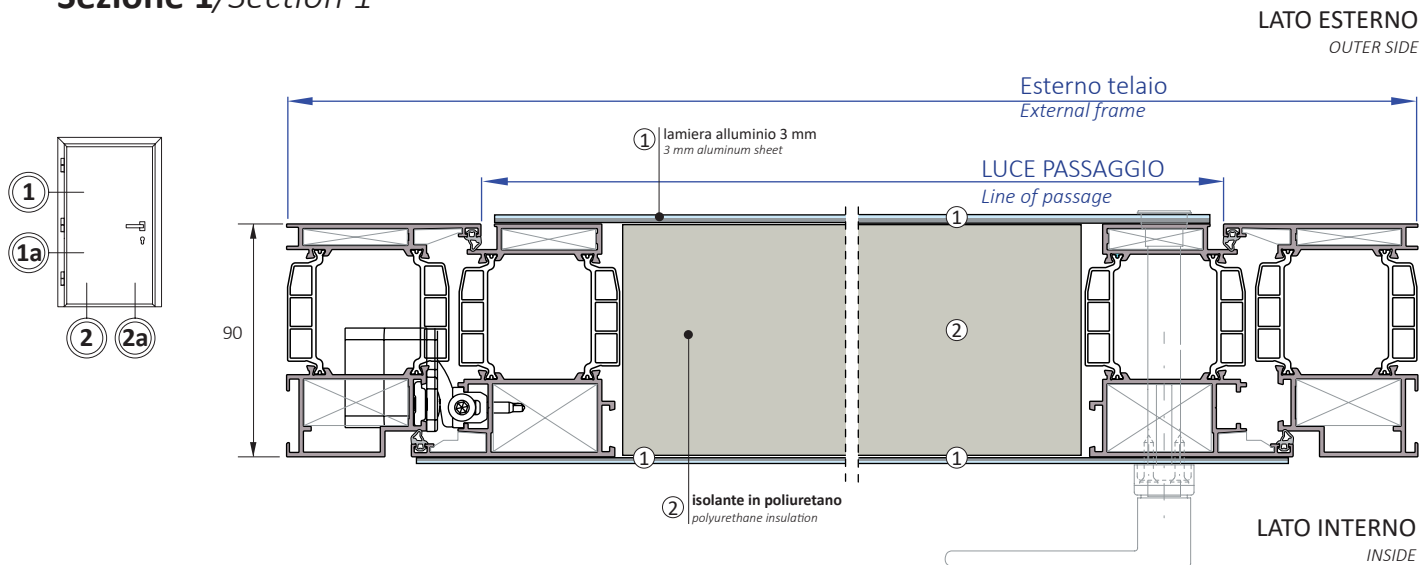

Sezione 3/Section 3



Tabelle dimensionali
Dimensional tables

	1ANTA /1 WING	
	Larghezza	Altezza
Luce passaggio <i>Line of passage</i>	850	2125
Esterno telaio <i>External frame</i>	1000	2200

Sezione 2/Section 2

SOGLIA STANDARD
THRESHOLD STANDARD

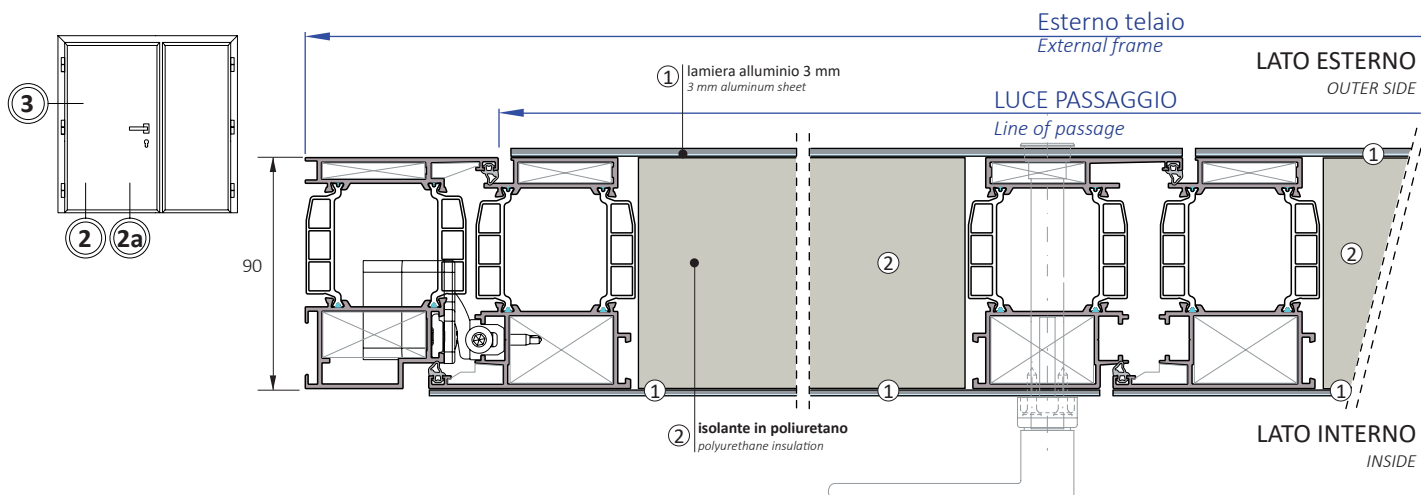
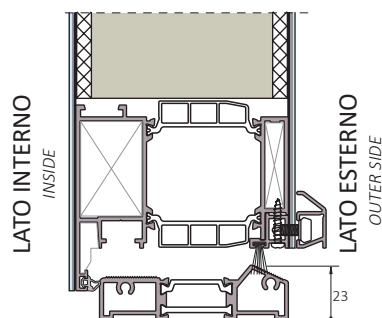

Sezione 2a/Section 2a

SOGLIA A RICHIESTA
THRESHOLD ON REQUEST

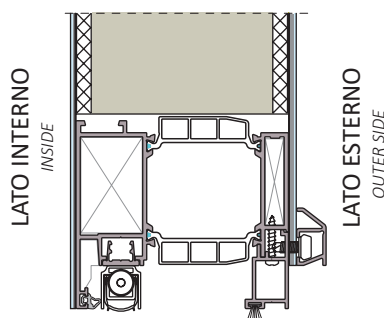

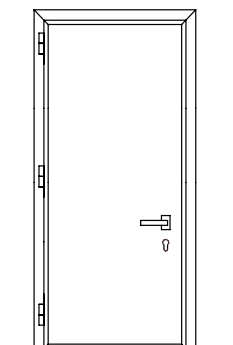

1 Anta
 1 Doors

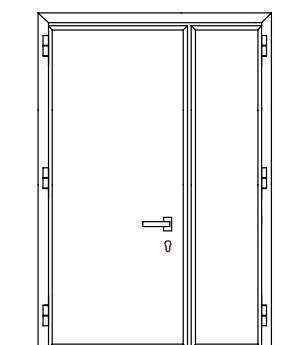

2 Ante asimmetriche
 2 Asymmetrical doors

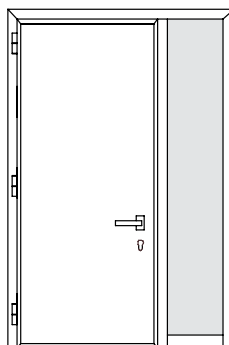

1 Anta con fiancoluce
 1 Door con sidelight

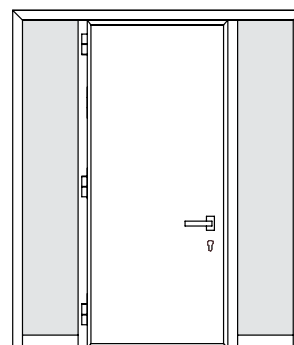

1 Anta con 2 fiancoluce
 1 Door with 2 sidelight

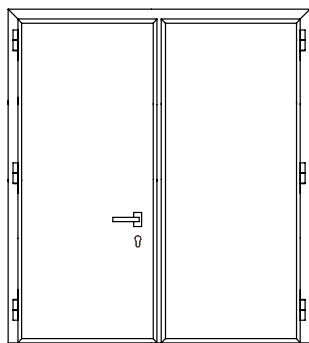

2 Ante simmetriche
 2 Symmetric doors

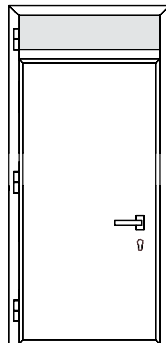

1 Anta con sopra luce
 1 Door with fanlight

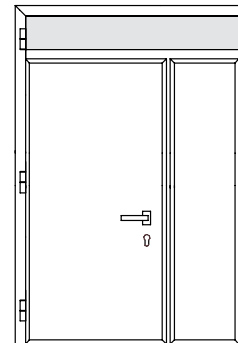

2 Ante asim. con sopra luce
 2 Asym. doors with transom

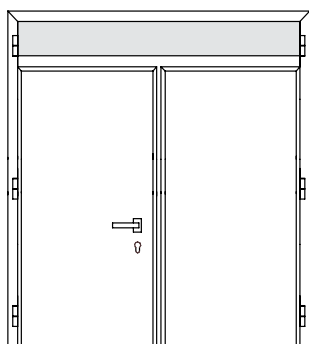

2 Ante simmetriche con sopra luce
 2 Simmetric doors with transom

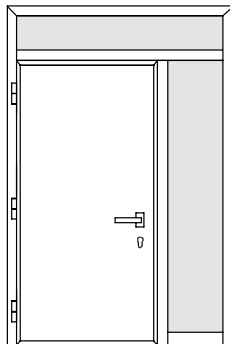

1 Anta con 1 fiancoluce e sopra luce
 1 Door con 1 sidelight and transom

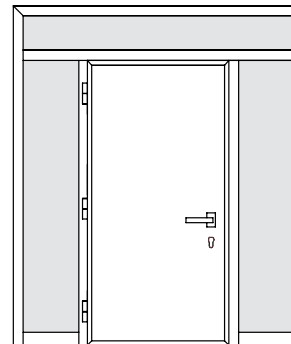

1 Anta con sopra luce e due fiancoluce
 1 Door with transom and 2 sidelight

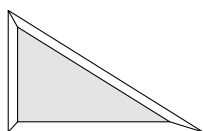

Sopraluce disponibile anche in fuori squadra
 Also available in out-of-square transom



Sopraluce disponibile anche ad arco
 Transom also available in arch

LIMITI DIMENSIONALI

DIMENSIONAL LIMITS

Cerniera a 2 ali

Hinge with 2 wings

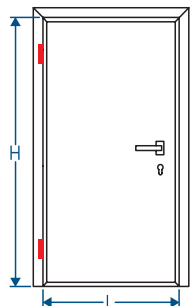

Nodo laterale
Lateral section

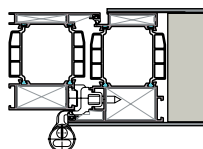

PORTATA MASSIMA DIMENSIONI/PESO PER ANTA

MAX DIMENSIONS / WEIGHT FOR WING

ALTEZZA ANTA (HEIGHT WING)	H	3000						
		2900						
		2800						
		2700						
		2600						
		2500						
		2400						
		2300						
		2200						
		2100						
		2000						
		≤ 800	900	1000	1100	1200	1300	1400
		L						

LUNGHEZZA ANTA (WIDTH WING) = MM

I limiti di impiego valgono solo in osservanza delle distanze minime delle cerniere (cerniera superiore/inferiore a 200mm dalle estremità anta e cerniera centrale equidistante dalle altre due) e usando n.3 cerniere per anta, con sollecitazioni da basse a medie. I pesi massimi consentiti non devono essere superati. **PESO MASSIMO ANTA CONSENTITO 150 Kg.**

The operating limits apply only in compliance with the minimum distances of the hinges (upper / lower hinge to 200mm from the ends and central door hinge equidistant from the other two) and using 3 hinges per leaf, with low to medium loads. The maximum permitted weight should not be exceeded.

MAXIMUM ALLOWED WING 150 Kg.

Cerniera a scomparsa

Hidden hinge

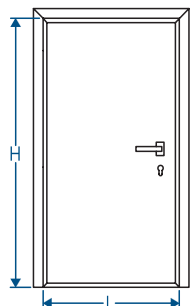

Nodo laterale
Lateral section

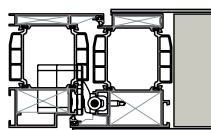

PORTATA MASSIMA DIMENSIONI/PESO PER ANTA

MAX DIMENSIONS / WEIGHT FOR WING

ALTEZZA ANTA (HEIGHT WING)	H	3000						
		2900						
		2800						
		2700						
		2600						
		2500						
		2400						
		2300						
		2200						
		2100						
		2000						
		≤ 800	900	1000	1100	1200	1300	1400
		L						

LUNGHEZZA ANTA (WIDTH WING) = MM

Apertura massima anta 105°
Maximum wing opening 105°

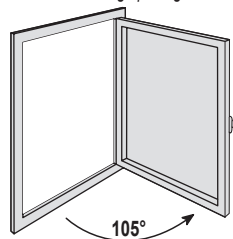

I limiti di impiego valgono solo in osservanza delle distanze minime delle cerniere (cerniera superiore/inferiore a 200mm dalle estremità anta e cerniera centrale equidistante dalle altre due) e usando n.3 cerniere per anta, con sollecitazioni da basse a medie. I pesi massimi consentiti non devono essere superati. **PESO MASSIMO ANTA CONSENTITO 150 Kg.**

The operating limits apply only in compliance with the minimum distances of the hinges (upper / lower hinge to 200mm from the ends and central door hinge equidistant from the other two) and using 3 hinges per leaf, with low to medium loads. The maximum permitted weight should not be exceeded.

MAXIMUM ALLOWED WING 150 Kg.

PORTA 1 ANTA
DOOR 1 WING

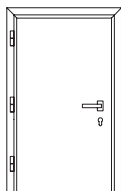

TRASMITTANZA TERMICA U_D [W/m ² K] PORTA 1 ANTA									
Thermal transmittance U_D [W/m ² K] door one wing									
Altezza porta (Height door) = mm	3000	0,66	0,63	0,60	0,58	0,57	0,55	0,54	0,53
	2900	0,66	0,63	0,60	0,58	0,57	0,56	0,55	0,54
	2800	0,66	0,63	0,61	0,59	0,57	0,56	0,55	0,54
	2700	0,66	0,63	0,61	0,59	0,57	0,56	0,55	0,54
	2600	0,66	0,63	0,61	0,59	0,58	0,56	0,55	0,54
	2500	0,66	0,63	0,61	0,59	0,58	0,56	0,55	0,54
	2400	0,67	0,64	0,61	0,60	0,58	0,57	0,56	0,55
	2300	0,67	0,64	0,62	0,60	0,58	0,57	0,56	0,55
	2200	0,67	0,64	0,62	0,60	0,59	0,57	0,56	0,55
	2100	0,67	0,64	0,62	0,60	0,59	0,58	0,57	0,56
	2000	0,68	0,65	0,63	0,61	0,59	0,58	0,57	0,56
Larghezza porta (Width door) = mm		700	800	900	1000	1100	1200	1300	1400

PORTA 2 ANTE
DOORS 2 WINGS

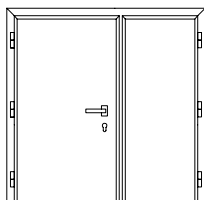

TRASMITTANZA TERMICA U_D [W/m ² K] PORTA 2 ANTE										
Thermal transmittance U_D [W/m ² K] door two wings										
Altezza porta (Height door) = mm	3000	0,73	0,68	0,64	0,61	0,59	0,57	0,56	0,55	0,54
	2900	0,73	0,68	0,64	0,61	0,59	0,57	0,56	0,55	0,54
	2800	0,73	0,68	0,64	0,61	0,59	0,58	0,56	0,55	0,54
	2700	0,73	0,68	0,64	0,63	0,59	0,58	0,56	0,55	0,54
	2600	0,74	0,68	0,65	0,62	0,60	0,58	0,56	0,55	0,54
	2500	0,74	0,69	0,65	0,62	0,60	0,58	0,57	0,56	0,55
	2400	0,74	0,69	0,65	0,62	0,60	0,58	0,57	0,56	0,55
	2300	0,74	0,69	0,65	0,63	0,60	0,59	0,57	0,56	0,55
	2200	0,74	0,69	0,66	0,63	0,61	0,59	0,58	0,56	0,55
	2100	0,75	0,69	0,66	0,63	0,61	0,59	0,58	0,57	0,56
	2000	0,75	0,70	0,66	0,63	0,61	0,60	0,58	0,57	0,56
Larghezza porta (Width door) = mm		1000	1200	1400	1600	1800	2000	2200	2400	2600

DIMENSIONI PORTE

DIMENSIONS DOORS

PORTA 1 ANTA
DOOR 1 WING

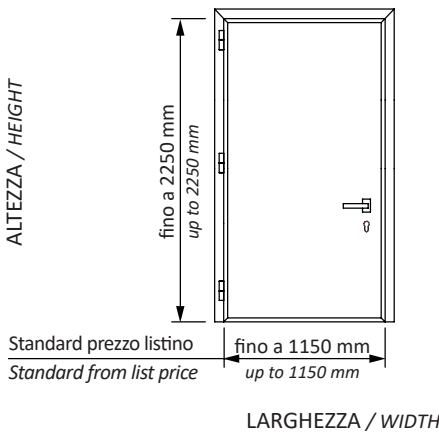

DIMENSIONI PANNELLI

DIMENSIONS PANELS

1 ANTA
1 WING

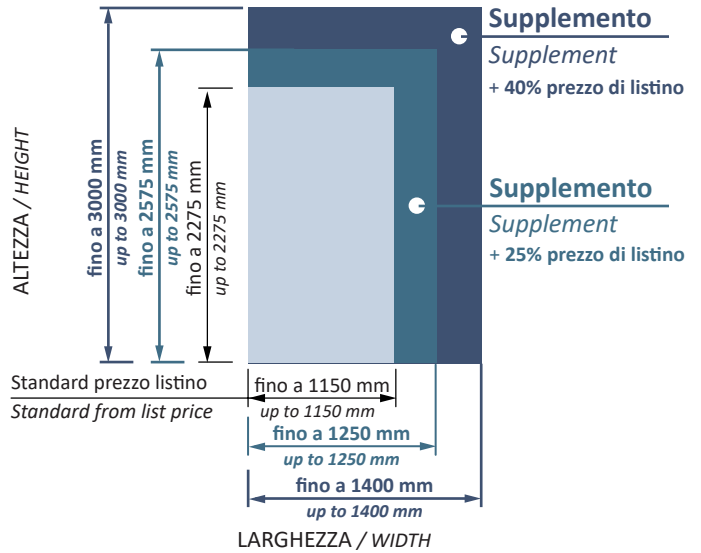

PORTA 2 ANTE
DOORS 2 WINGS

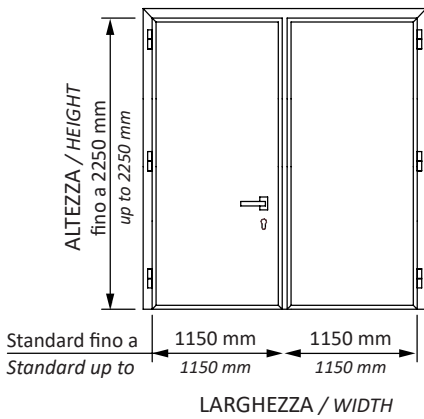

PORTA 2 ANTE
DOORS 2 WINGS

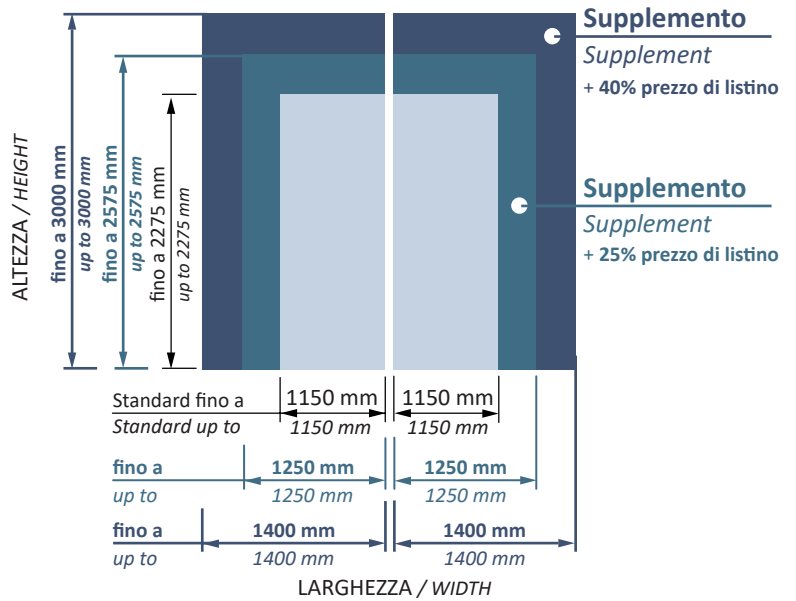

NOTE:

Pannello LINEA lato interno con lavorazione o inserti (come lato esterno)/ interior with inserts for machining + € 250,00 cad.

Nodo laterale
Lateral section

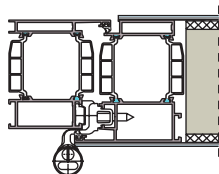

DESCRIZIONE
DESCRIPTION

Porta con anta a scomparsa realizzata con profili a taglio termico. L'anta di sez. nominale mm. 80x100, consente l'inserimento di pannelli di rivestimento interno ed esterno con interposto isolante in poliuretano stabilizzato con lastra in alluminio. Telaio "Z" di sez. nominale mm. 103x97. Il sistema di tenuta è a sormonto con doppia guarnizione e soglia termica di battuta in alluminio a pavimento. Le cerniere in alluminio filiformi a 3 ali, sono regolabili. La serratura di sicurezza a tre punti di chiusura è abbinata a cilindro anti-bumping completo di chiave a scatto.

Door with retractable door made of thermal break profiles. The door of the section. Nominal mm. 80x100, allows the insertion of the inner lining and outer panels with interposed insulating polyurethane stabilized with aluminum plate. Frame "Z" of sect. Nominal mm. 103x97. The sealing system is to overlap with double sealing and thermal threshold abutment aluminum floor. The aluminum hinges filiform to 3 wings, are adjustable. The security lock with three locking points is combined with full cylinder anti-bumping snap key.

Pannello LINEA lato interno con lavorazione o inserti
(come lato esterno)/ interior with inserts for machining

+ € 250,00 cad.

DIMENSIONI (L x H) DIMENSIONS (L x H)	1 ANTA / 1 WING	fino a / up to	1150 x 2275 mm	prezzo listino list price
		fino a / up to	1250 x 2575 mm	maggiorazione 25% 25% surcharge
	dimensioni max / dimensions max	fino a / up to	1400 x 3000 mm	maggiorazione 40% 40% surcharge
	2 ANTE 2 WINGS	fino a / up to	(1150+1150) x 2250 mm	prezzo listino list price
		fino a / up to	(1250+1250) x 2575 mm	maggiorazione 25% 25% surcharge
	dimensioni max / dimensions max	fino a / up to	(1400+1400) x 3000 mm	maggiorazione 40% 40% surcharge

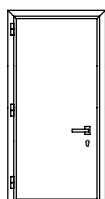

1 ANTA / 1 WING	FINITURE / FINISHES	LINEA ®	LINEA ® INSERTO	LINEA ® CORNICE	FRAME ®
STANDARD	RAL, POLYCROM, OSSIDATI	2.792	3.050	3.270	3.540
FUORI STANDARD / OUT OF STANDARD	MARBEL	2.932	3.230	3.410	3.680
TINTA LEGNO / WOOD STAIN	UBERALL	NO	3.360	NO	NO
SPECIALI / SPECIALS	STAROX, BRASED, VELVET, UBERALL HD E VERTEX	3.210	3.510	3.690	NO

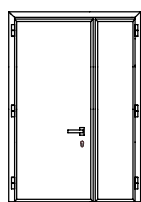

2 ANTE ASIMMETRICHE 2 ASYMMETRIC WINGS	FINITURE / FINISHES	LINEA ®	LINEA ® INSERTO	LINEA ® CORNICE	FRAME ®
STANDARD	RAL, POLYCROM, OSSIDATI	4.310	4.760	4.790	5.060
FUORI STANDARD / OUT OF STANDARD	MARBEL	4.525	4.975	5.050	5.275
TINTA LEGNO / WOOD STAIN	UBERALL	NO	5.190	NO	NO
SPECIALI / SPECIALS	STAROX, BRASED, VELVET, UBE- RALL HD E VERTEX	4.950	5.370	5.430	NO

2 ANTE SIMMETRICHE 2 SYMMETRIC WINGS	FINITURE / FINISHES	LINEA ®	LINEA ® INSERTO	LINEA ® CORNICE	FRAME ®
STANDARD	RAL, POLYCROM, OSSIDATI	5.410	5.860	5.890	6.160
FUORI STANDARD / OUT OF STANDARD	MARBEL	5.680	6.130	6.160	6.430
TINTA LEGNO / WOOD STAIN	UBERALL	NO	6.400	NO	NO
SPECIALI / SPECIALS	STAROX, BRASED, VELVET, UBE- RALL HD E VERTEX	6.220	6.670	6.700	6.970

ID Nodo laterale
Cerniera a scomparsa
Lateral section
Hidden hinge

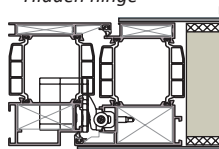

ID CERNIERA A SCOMPARSA HIDDEN HINGE	LINEA ®	LINEA ® INSERTO	LINEA ® CORNICE	FRAME ®
MAGGIORAZIONE PER ANTA A SCOMPARSA SURCHARGE FOR DISAPPEARING DOOR	600	600	600	600
MAGGIORAZIONE PER DOPPIA SINGOLA SURCHARGE FOR DOUBLE SINGLE	1.200	1.200	1.200	1.200

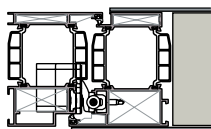
Nodo laterale
Lateral section

DESCRIZIONE

DESCRIPTION

Porta con anta a scomparsa realizzata con profili a taglio termico. L'anta di sez. nominale mm. 90x100, consente l'inserimento di pannelli di rivestimento interno ed esterno con interposto isolante in poliuretano stabilizzato con lastra in alluminio. Telaio "Z" di sez. nominale mm. 103x97. Il sistema di tenuta è a sormonto con doppia guarnizione e soglia termica di battuta in alluminio a pavimento. Le cerniere in alluminio filiformi a 3 ali, sono regolabili. La serratura di sicurezza a tre punti di chiusura è abbinata a cilindro anti-bumping completo di chiave a scatto.

Door with retractable door made of thermal break profiles. The door of the section. Nominal mm. 90x100, allows the insertion of the inner lining and outer panels with interposed insulating polyurethane stabilized with aluminum plate. Frame "Z" of sect. Nominal mm. 103x97. The sealing system is to overlap with double sealing and thermal threshold abutment aluminum floor. The aluminum hinges filiform to 3 wings, are adjustable. The security lock with three locking points is combined with full cylinder anti-bumping snap key.

Pannello LINEA lato interno con lavorazione o inserti

(come lato esterno)/ interior with inserts for machining

+ € 250,00 cad.

DIMENSIONI (L x H) DIMENSIONS (L x H)	1 ANTA / 1 WING	fino a /up to	1150 x 2275 mm	prezzo listino list price
		fino a /up to	1250 x 2575 mm	maggiorazione 25% 25% surcharge
	dimensioni max / dimensions max	fino a /up to	1400 x 3000 mm	maggiorazione 40% 40% surcharge
	2 ANTE 2 WINGS	fino a /up to	(1150+1150) x 2250 mm	prezzo listino list price
		fino a /up to	(1250+1250) x 2575 mm	maggiorazione 25% 25% surcharge
	dimensioni max / dimensions max	fino a /up to	(1400+1400) x 3000 mm	maggiorazione 40% 40% surcharge

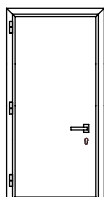

1 ANTA / 1 WING	FINITURE / FINISHES	MANIGLIA® SEGNO	MANIGLIA® INTRA
STANDARD	RAL, POLYCROM	3.190	3.600
FUORI STANDARD / OUT OF STANDARD	MARBEL	3.330	3.750
SPECIALI / SPECIALS	BRASED, VELVET	IN VALUTAZIONE	IN VALUTAZIONE

2 ANTE ASIMMETRICHE 2 ASYMMETRIC WINGS	FINITURE / FINISHES	MANIGLIA® SEGNO	MANIGLIA® INTRA
STANDARD	RAL, POLYCROM	4.710	5.110
FUORI STANDARD / OUT OF STANDARD	MARBEL	4.920	5.350
SPECIALI / SPECIALS	STAROX, BRASED, VELVET, UBERALL HD E VERTEX	IN VALUTAZIONE	IN VALUTAZIONE

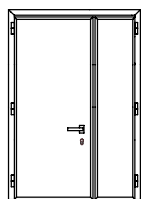

2 ANTE SIMMETRICHE 2 SYMMETRIC WINGS	FINITURE / FINISHES	MANIGLIA® SEGNO	MANIGLIA® INTRA
STANDARD	RAL, POLYCROM	5.810	6.210
FUORI STANDARD / OUT OF STANDARD	MARBEL	6.080	6.490
SPECIALI / SPECIALS	STAROX, BRASED, VELVET, UBERALL HD E VERTEX	IN VALUTAZIONE	IN VALUTAZIONE

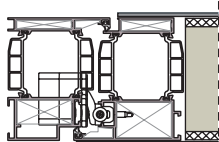
ID Nodo laterale
Cerniera a scomparsaLateral section
Hidden hinge

ID CERNIERA A SCOMPARSA HIDDEN HINGE	MANIGLIA® SEGNO	MANIGLIA® INTRA
MAGGIORAZIONE PER ANTA A SCOMPARSA SURCHARGE FOR DISAPPEARING DOOR	600	600
MAGGIORAZIONE PER DOPPIA SINGOLA SURCHARGE FOR DOUBLE SINGLE	1.200	1.200

SUPPLEMENTI FINITURE

EXTRA FINISHES

Profili bi-colore interno/esterno
Two-color profiles inside / outside

per porta 1 anta
for door 1 wing

+ € 430,00 cad.

per porta 2 ante
for door 2 wings

+ € 860,00 cad.

esempio bicolore / example two-tone:

standard + standard

listino standard + supplemento
standard list + extra

standard + fuori standard / Standard + out of standard

listino fuori standard + supplemento
out of standard list + extra

standard + fuori standard + tinta legno / Standard + out of standard + wood color

listino tinta legno + supplemento
wood color list + extra

standard + fuori standard + tinta legno + speciali / Standard + out of standard + wood color + specials

listino speciali + supplemento
special list + extra

SOGLIE

THRESHOLD

Soglia in alluminio
Alluminium threshold

soglia a taglio termico finitura OX Argento, completa di profilo porta guarnizione di battuta.
threshold OX Silver thermal break, full profile door weather stripping.

Porta 1 anta
door 1 wing

DI SERIE
STANDARD

Porta 2 ante
door 2 wings

DI SERIE
STANDARD

Soglia mobile
Threshold mobile

soglia completa di lama paraspifferi, profilo con doppio spazzolino e gocciolatoio esterno
Full threshold blade and draft excluders, profile with double brushes and external drip

Porta 1 anta
door 1 wing

+ € 150 cad.

Porta 2 ante (L min anta 300 mm)

Door 2 wings (L min door 300 mm) color + specials
Disponibile senza certificato tenuta aria/acqua/vento
Only available with no air / water / wind certificate

+ € 300 cad.

EXTRA TIPOLOGIE

TYPES EXTRA

SOPRALUCE
OVERPANEL

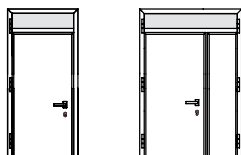

Sopraluce fisso VETRO ESCLUSO
Fixed overpanel EXCLUDING GLASS

Sopraluce per porta 1 anta – H max porta mm. 3300
Overpanel door 1 wing - H max door mm. 3300

+ € 390,00 cad.
(superiore a 3300 mm + 25%)

Sopraluce per porta 2 ante – H max porta mm. 3300
verpanel door 2 wings - H max door mm. 3300

+ € 495,00 cad.
(superiore a 3300 mm + 25%)

FIANCOLUCE
SIDELIGHT

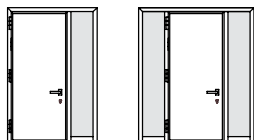

Fiancoluce VETRO ESCLUSO
Sidelight EXCLUDING GLASS

Fianco luce larghezza fino mm. 650 – H max porta mm. 2500
Sidelight width up mm. 650 - H max door mm. 2500

+ € 835,00 cad.
(superiore a 2500 mm + 25%)

Fianco luce larghezza fino mm. 1300 – H max porta mm. 2500
Sidelight width up mm. 650 - H max door mm. 2500

+ € 955,00 cad.
(superiore a 2500 mm + 25%)

SOPRALUCE ARCO
ARCHED TRANSOM



Sopraluce fisso VETRO ESCLUSO
Fixed overpanel EXCLUDING GLASS

Sopraluce per porta 1 o 2 ante / Overpanel door 1 or 2 wings

+ € 1600,00 cad.
(superiore a 2500 mm + 25%)

SOPRALUCE FUORISQUADRO
OUT-OF-SQUARE TRANSOM

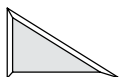

Sopraluce fisso VETRO ESCLUSO
Fixed overpanel EXCLUDING GLASS

Sopraluce per porta 1 o 2 ante / Overpanel door 1 or 2 wings

+ € 1100,00 cad.
(superiore a 2500 mm + 25%)

VETRI

GLASS

Misurazione L x H esterno anta secondo multipli 4 cm. Minimo di fatturazione 0,50 mq. cadauno vetro

Measuring W x H external door in multiples 4 cm. billing minimum 0.50 m. each glass

VETRI PER FIANCOLUCE/SOPRALUCE

GLASSES FOR SIDELIGHT / TRANSOM

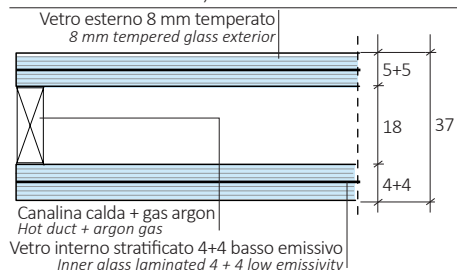

55.1 temp. trasparente /Bronzo/Fumè/Verde + camera18 gas + 44.1 trasparente Ug : 1 W/(m²K) 44.1 temp. trasparente /Bronzo/Fumè/verde +camera18 gas + 44.1 trasparente Ug : 1 W/(m²K)	305,00 € / mq
55.1 temp. Satinato Bianco/Bronzo/Fumè/Verde + camera18 gas + 44.1 trasparente Ug : 1 W/(m²K) 44.1 temp. Satinato Bianco /Bronzo/Fumè/Verde +camera18 gas + 44.1 trasparente Ug : 1 W/(m²K)	380,00 € / mq
55.1 temp. Super Silver chiaro/Super Silver Fumè + camera18 gas + 44.1 trasparente Ug : 1 W/(m²K) 44.1 temp. Super Silver chiaro/Super Silver Fumè (serigrafia perimetrale) + camera18 gas + 44.1 trasparente Ug : 1 W/(m²K)	380,00 € / mq

ACCESSORI

ACCESSORIES

Serratura multipunto <i>multi-point lock</i>	Serratura a tre punti di chiusura con combinazione punzone-gancio <i>lock with three locking points with combination punch-hook</i>	DI SERIE STANDARD
Incontro elettrico <i>Electric lock</i>	Apriporta elettrico per serratura standard (non abbinabile a serratura automatica) <i>Electric strike for standard lock (not combinable with automatic lock)</i>	+ € 180,00 cad.
Kit anti-effrazione RC3 <i>Kit Security RC3</i>		+ € 150,00 cad.
NORMA UNI EN 1627:2011		
Serratura motorizzata <i>Motorized lock</i>	Serratura di sicurezza con sistema elettromeccanico di apertura, completa di passacavo e cavi di collegamento elettrici TRASFORMATORE COMPRESO <i>Safety lock with electromechanical system of opening, complete with fairlead and cables of electrical and TRANSFORMER INCLUDED</i>	+ € 756,00 cad.
P Control Pad	Sistema con tastierino numerico e lettore biometrico integrato in un unico sistema con controllo da remoto. <i>System with numeric keypad and biometric reader integrated into a single system with remote control.</i>	+ € 1.430,00 cad.
Tastiera Numerica <i>Numeric Keypad</i>	Tastiera elettronica per apertura porta con serratura motorizzata tramite codice di sicurezza <i>Electronic keypad for opening doors with motorized lock via security code</i> Installazione sul pannello <i>Installation on the panel</i>	+ € 890,00 cad.
Lettore biometrico <i>Biometric reader</i>	Lettore biometrico impronta digitale per apertura porta con serratura motorizzata (opzionale). <i>Biometric fingerprint reader for door opening with motorized lock (optional).</i> Installazione sul pannello <i>Installation on the panel</i>	+ € 1.100,00 cad.
Cilindro chiave/chiave <i>Key / key cylinder</i> + Chiave da cantiere <i>Installation key</i>	Cilindro di sicurezza anti-manipolazione e meccanismo anti-bumping completo di n. 2 chiavi a scatto jack-key e n. 3 chiavi standard. Combinazione 50/50 chiave esterna/chiave interna standard keys. <i>Combination wrench 50/50 external / internal key</i> + Chiave da cantiere in abbinamento al cilindro (opzionale) <i>Installation key in combination with the cylinder (optional)</i>	DI SERIE
Cilindro chiave/pomolo <i>Key / pull cylinder</i>	Cilindro di sicurezza anti-manipolazione e meccanismo anti-bumping completo di n. 2 chiavi a scatto jack-key e n. 3 chiavi standard. Combinazione 50/50 chiave esterna/pomolo interno (pomolo escluso) <i>Security cylinder anti-manipulation and anti-bumping mechanism complete with n. 2 keys to jack-key and no shooting. 3 standard keys. Combination foreign key / inside knob 50/50 (excluding knob)</i>	+ € 200,00 cad.

Sezione 1/Section 1

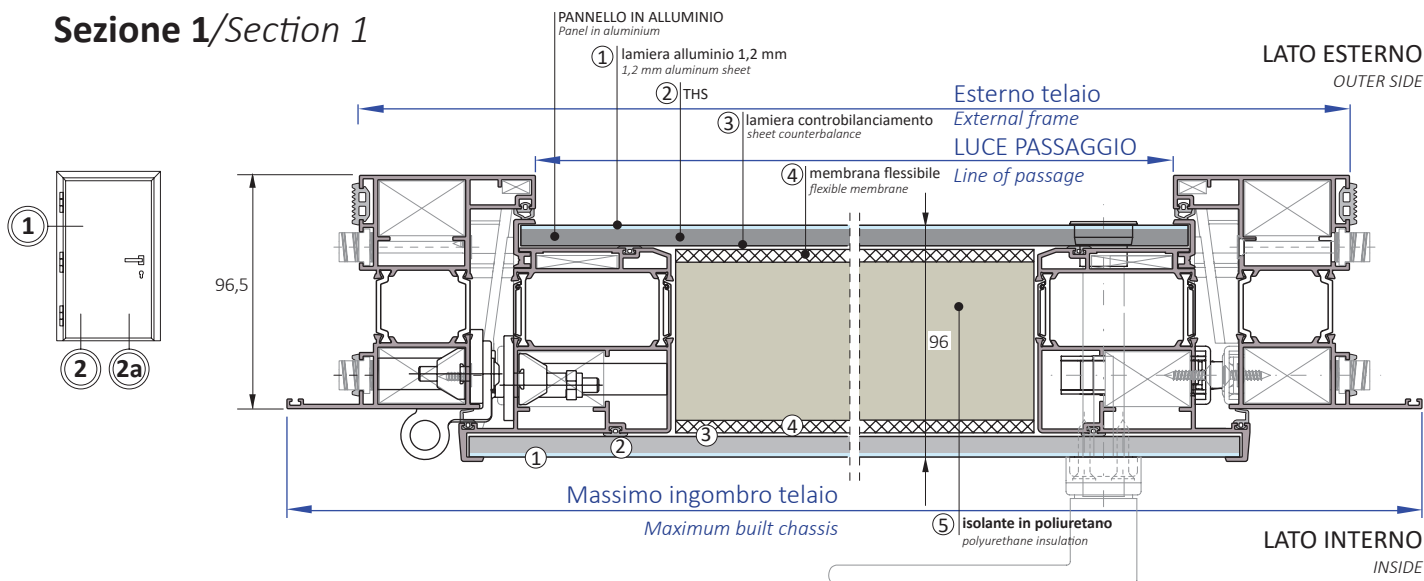

Sezione 3/Section 3



Tabelle dimensionali Dimensional tables

	1ANTA /1 WING	
	Larghezza	Altezza
Luce passaggio Line of passage	900	2100
Esterno telaio External frame	1045	2173
Max. ingombro telaio Maximum built frame	1105	2203

Sezione 2/Section 2

SOGLIA STANDARD
THRESHOLD STANDARD

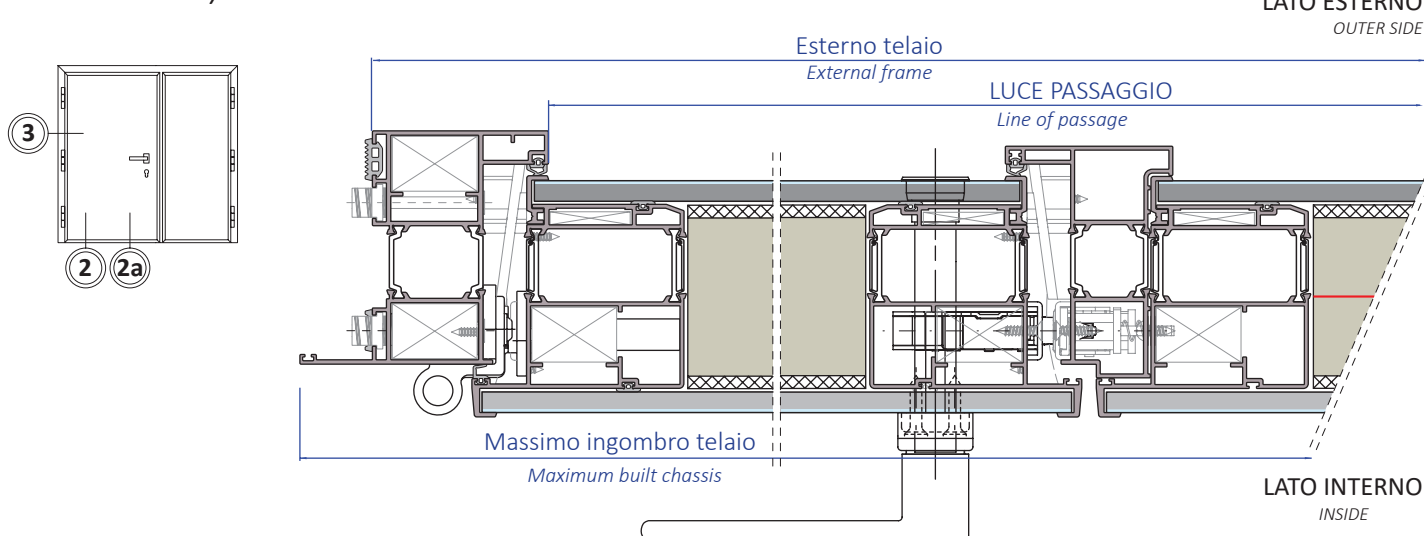
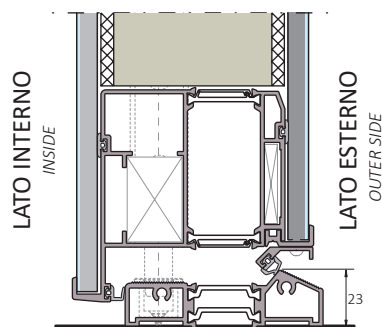

Sezione 2a/Section 2a

SOGLIA A RICHIESTA
THRESHOLD ON REQUEST

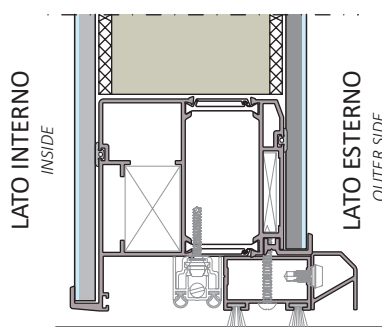

Porta 2 ante non realizzabile
Door 2 wings not feasible

Disponibile senza certificato tenuta aria/acqua/vento
Only available with no air / water / wind certificate

Sezione 1/Section 1

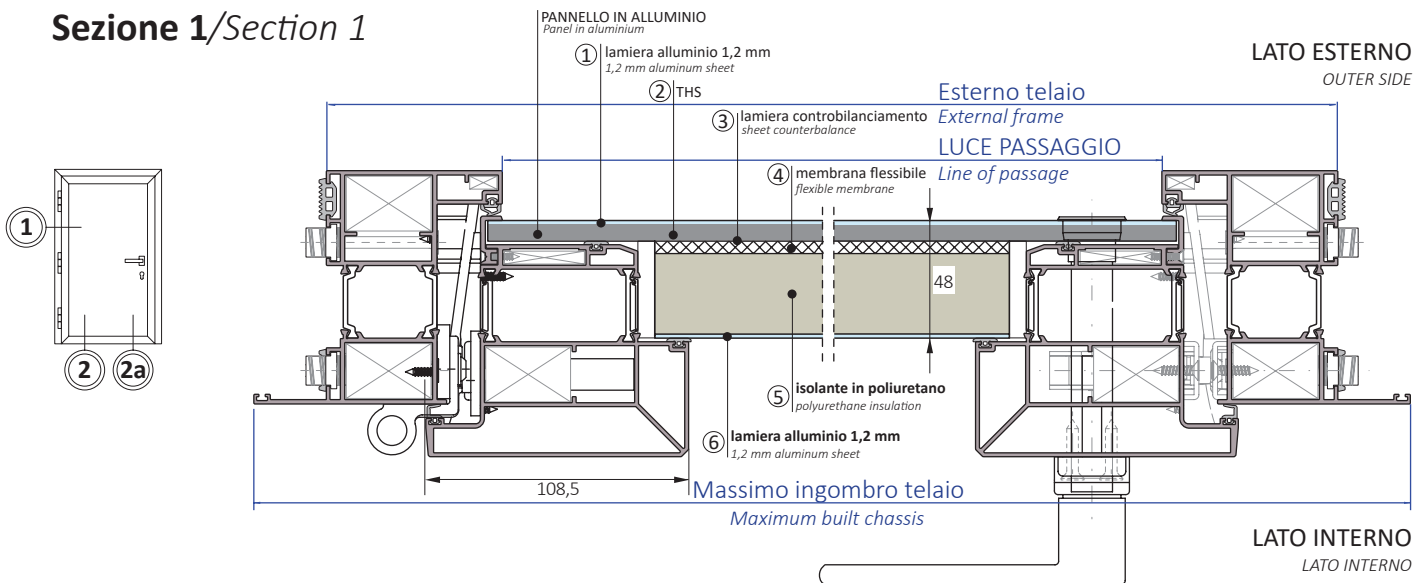

Sezione 3/Section 3



Tabelle dimensionali
Dimensional tables

	1ANTA/1 WING	
	Larghezza	Altezza
Luce passaggio Line of passage	900	2100
Esterno telaio External frame	1045	2173
Max. ingombro telaio Maximum built frame	1105	2203

Sezione 2/Section 2

SOGLIA STANDARD
THRESHOLD STANDARD

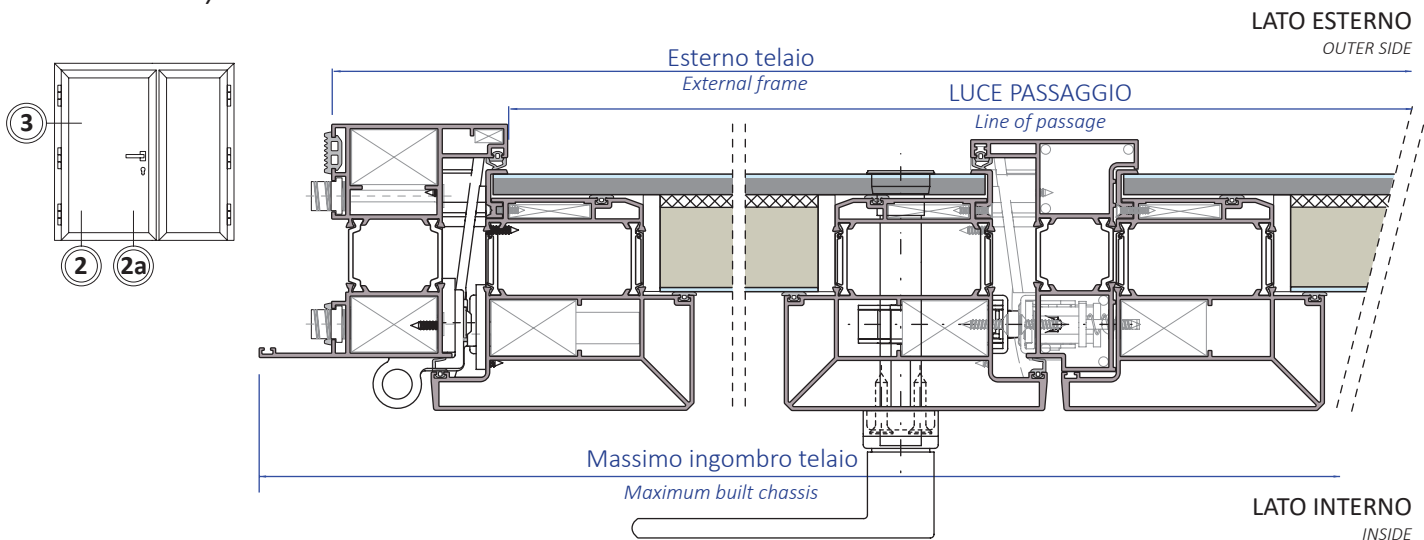
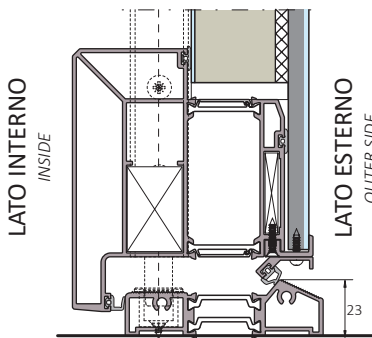

Sezione 2a/Section 2a

SOGLIA A RICHIESTA
THRESHOLD ON REQUEST

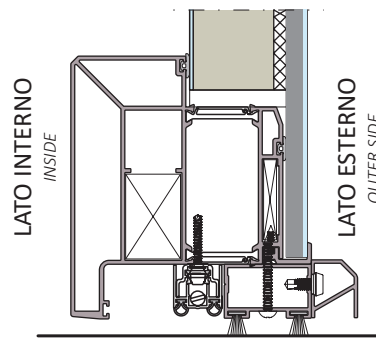

Porta 2 ante non realizzabile
Door 2 wings not feasible
Disponibile senza certificato tenuta
Available without certificates held

Sezione 1/Section 1

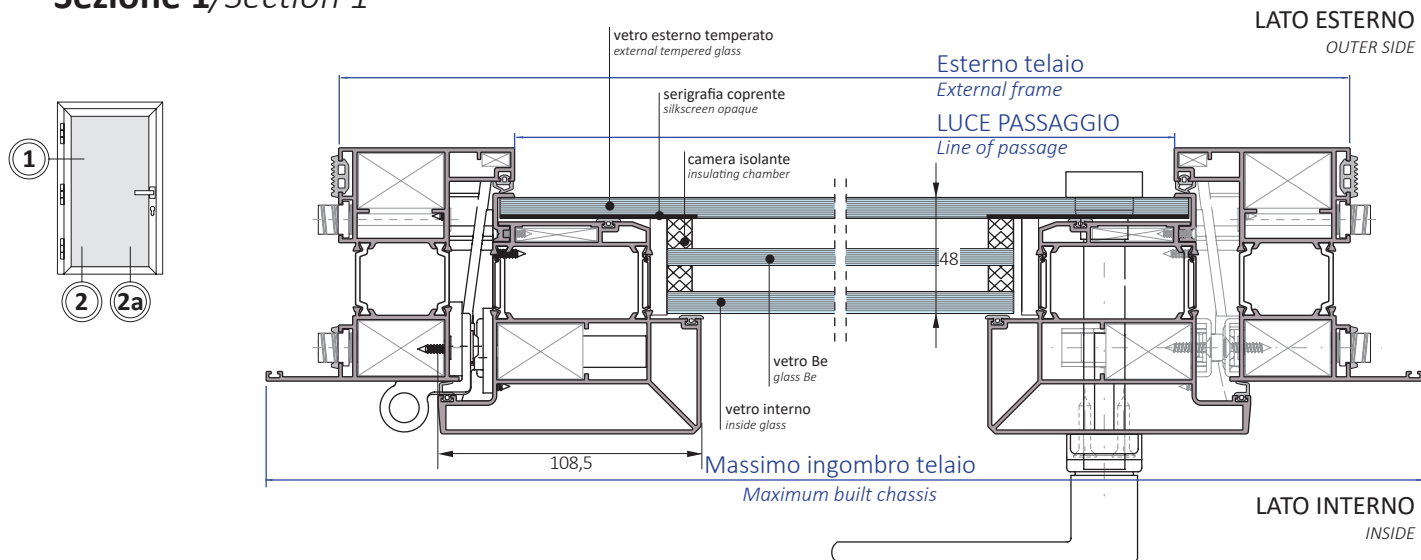

Sezione 3/Section 3



Tabelle dimensionali Dimensional tables

	1ANTA /1 WING	
	Larghezza	Altezza
Luce passaggio Line of passage	900	2100
Esterno telaio External frame	1045	2173
Max. ingombro telaio Maximum built frame	1105	2203

Sezione 2/Section 2

SOGLIA STANDARD
THRESHOLD STANDARD

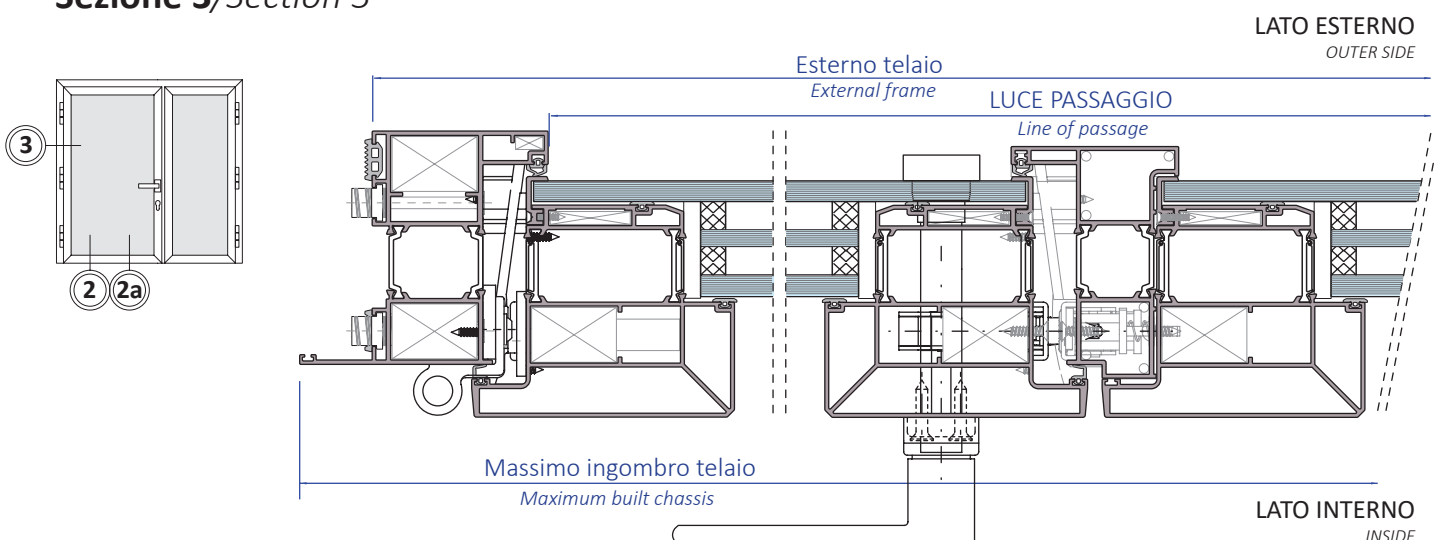
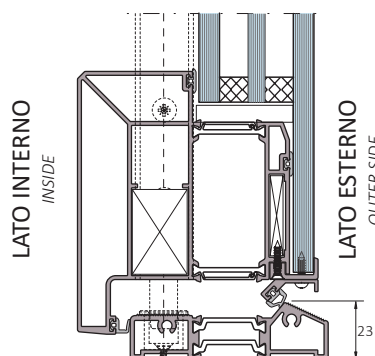

Sezione 2a/Section 2a

SOGLIA A RICHIESTA
THRESHOLD ON REQUEST

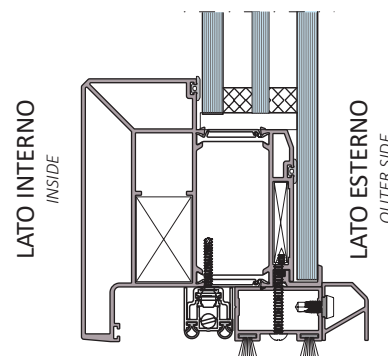

Porta 2 ante non realizzabile
Door 2 wings not feasible

Disponibile senza certificato tenuta aria/acqua/vento
Only available with no air / water / wind certificate

TIPOLOGIE PORTE DISPONIBILI

TYPES DOORS AVAILABLE

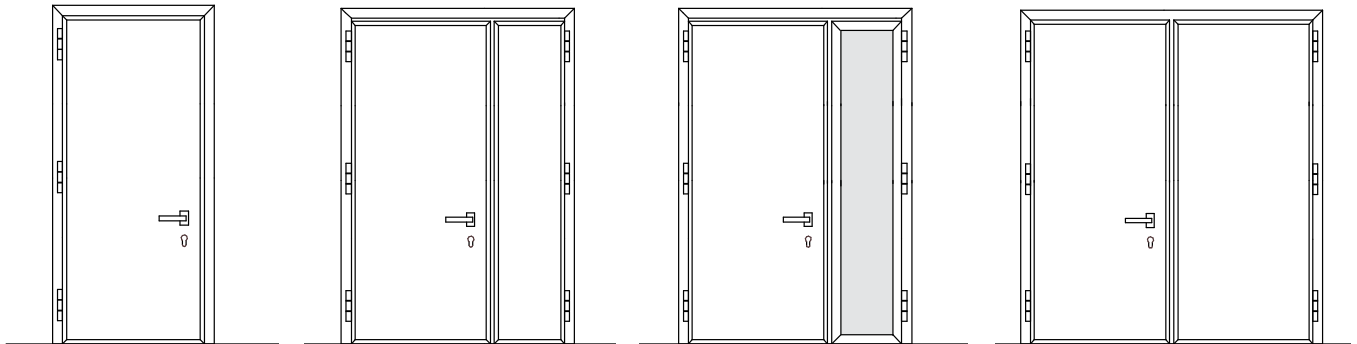

1 Anta
1 Doors

2 Ante asimmetriche
2 Asymmetrical doors

2 Ante asimmetriche / vetro
2 Asymmetric door / glass

2 Ante simmetriche
2 Symmetric doors

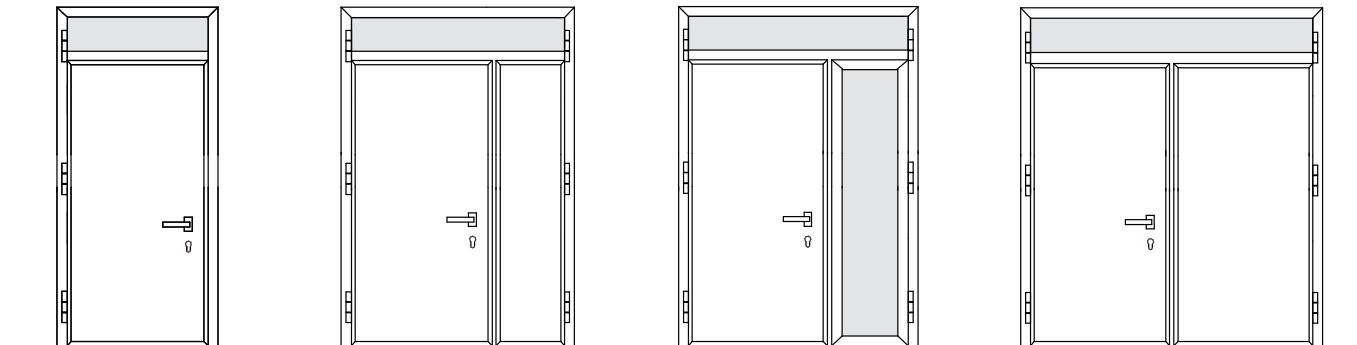

1 Anta con sopra luce
1 Door with fanlight

2 Ante asim. con sopra luce
2 Asym. doors with transom

2 Ante asimmm./Vetro con sopra luce
2 Asymmetric doors/ glass with transom

2 Ante simmetriche con sopra luce
2 Simmetric doors with transom

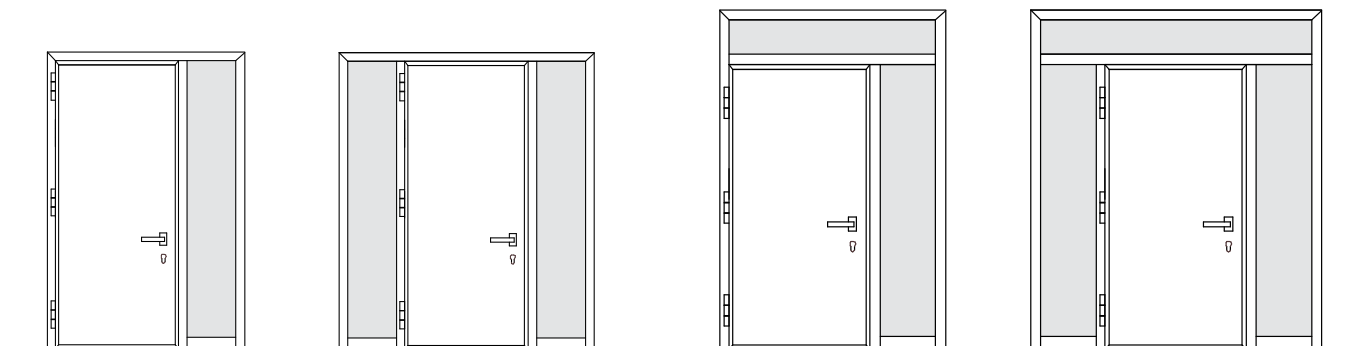

1 Anta con fiancoluce
1 Door con sidelight

1 Anta con 2 fiancoluce
1 Door with 2 sidelight

1 Anta con 1 fiancoluce e sopra luce
1 Door con 1 sidelight and transom

1 Anta con sopra luce e due fiancoluce
1 Door with transom and 2 sidelight

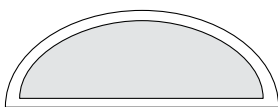

Sopraluce disponibile anche ad arco
Transom also available in arch

Cerniera a 3 ali/hinge with 3 wings

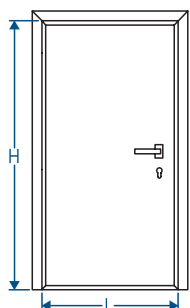

PESO RIEMPIMENTO
FILLING WEIGHT

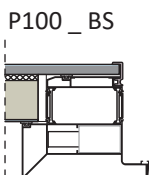
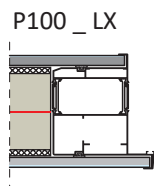

PORTATA MASSIMA DIMENSIONI/PESO PER ANTA
MAX DIMENSIONS / WEIGHT FOR WING

ALTEZZA ANTA (HEIGHT WING)	H	3000						
		2900						
		2800						
		2700						
		2600						
		2500						
		2400						
		2300						
		2200						
		2100						
2000								
		≤ 800	900	1000	1100	1200	1300	1400
		L						

LUNGHEZZA ANTA (WIDTH WING) = MM

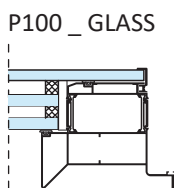
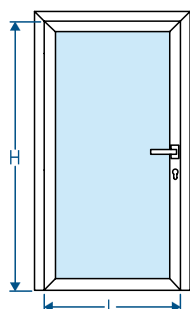

ALTEZZA ANTA (HEIGHT WING)	H	3000						
		2900						
		2800						
		2700						
		2600						
		2500						
		2400						
		2300						
		2200						
		2100						
2000								
		≤ 800	900	1000	1100	1200	1300	1400
		L						

LUNGHEZZA ANTA (WIDTH WING) = MM

I limiti di impiego valgono solo in osservanza delle distanze minime delle cerniere (cerniera superiore/inferiore a 200mm dalle estremità anta e cerniera centrale equidistante dalle altre due) e usando n.3 cerniere per anta, con sollecitazioni da basse a medie. I pesi massimi consentiti non devono essere superati. **PESO MASSIMO ANTA CONSENTITO 160 Kg.**

The operating limits apply only in compliance with the minimum distances of the hinges (upper / lower hinge to 200mm from the ends and central door hinge equidistant from the other two) and using 3 hinges per leaf, with low to medium loads. The maximum permitted weight should not be exceeded.
MAXIMUM ALLOWED WING 160 Kg.

Cerniera a scomparsa / hidden hinge

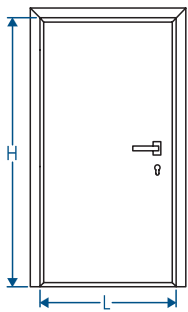

PESO RIEMPIMENTO
FILLING WEIGHT

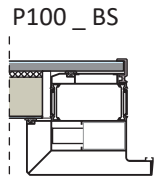
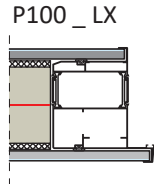

PORTATA MASSIMA DIMENSIONI/PESO PER ANTA
MAX DIMENSIONS / WEIGHT FOR WING

ALTEZZA ANTA (HEIGHT WING)	H	3000						
		2900						
		2800						
		2700						
		2600						
		2500						
		2400						
		2300						
		2200						
		2100						
2000								
		≤ 800	900	1000	1100	1200	1300	1400
		L						

LUNGHEZZA ANTA (WIDTH WING) = MM

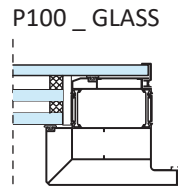
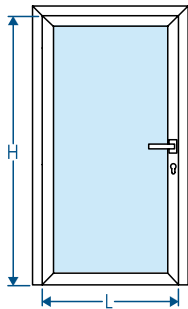

ALTEZZA ANTA (HEIGHT WING)	H	3000						
		2900						
		2800						
		2700						
		2600						
		2500						
		2400						
		2300						
		2200						
		2100						
2000								
		≤ 800	900	1000	1100	1200	1300	1400
		L						

LUNGHEZZA ANTA (WIDTH WING) = MM

Apertura massima anta 105°
Maximum wing opening 105°

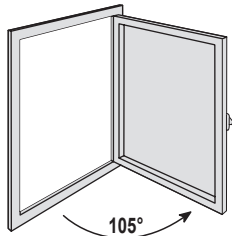

Antieffrazione "RC 2/RC 3/RC 4"
non realizzabile con cerniera a scomparsa
"RC 2/RC 3/RC 4" burglary resistant not possible
with hidden hinge

I limiti di impiego valgono solo in osservanza delle distanze minime delle cerniere (cerniera superiore/inferiore a 230mm dalle estremità anta e cerniera centrale equidistante dalle altre due) e usando n.3 cerniere per anta, con sollecitazioni da basse a medie. I pesi massimi consentiti non devono essere superati. **PESO MASSIMO ANTA CONSENTITO 120 Kg.**

The operating limits apply only in compliance with the minimum distances of the hinges (upper / lower hinge to 230mm from the ends and central door hinge equidistant from the other two) and using 3 hinges per leaf, with low to medium loads. The maximum permitted weight should not be exceeded.

MAXIMUM ALLOWED WING 120 Kg.

P100_LX

Nodo laterale
Lateral section

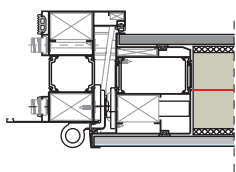

TRASMITTANZA TERMICA U_D [W/m²K] PORTA 1 ANTA

Thermal transmittance U_D [W/m²K] door one wing

Altezza porta (Height door) = mm	2600	0,68	0,63	0,60	0,57	0,55	0,53	0,51	0,50
	2500	0,68	0,63	0,60	0,57	0,55	0,53	0,52	0,50
	2400	0,68	0,64	0,60	0,58	0,55	0,53	0,52	0,51
	2300	0,68	0,64	0,61	0,58	0,56	0,54	0,52	0,51
	2200	0,69	0,64	0,61	0,58	0,56	0,54	0,53	0,51
	2100	0,69	0,65	0,61	0,59	0,56	0,55	0,53	0,52
	2000	0,69	0,65	0,62	0,59	0,57	0,55	0,53	0,52
	Larghezza porta (Width door) = mm	700	800	900	1000	1100	1200	1300	1400

Nodo centrale
Central section

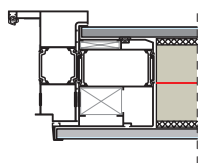

TRASMITTANZA TERMICA U_D [W/m²K] PORTA 2 ANTE

Thermal transmittance U_D [W/m²K] door two wings

Altezza porta (Height door) = mm	2600	0,66	0,60	0,56	0,53	0,51	0,49	0,48	0,46	0,45	0,44
	2500	0,66	0,60	0,56	0,54	0,51	0,49	0,48	0,47	0,46	0,45
	2400	0,66	0,61	0,57	0,54	0,51	0,50	0,48	0,47	0,46	0,45
	2300	0,66	0,61	0,57	0,54	0,52	0,50	0,48	0,47	0,46	0,45
	2200	0,67	0,61	0,54	0,52	0,50	0,49	0,48	0,47	0,47	0,46
	2100	0,67	0,62	0,58	0,55	0,53	0,51	0,49	0,48	0,47	0,46
	2000	0,67	0,62	0,58	0,55	0,53	0,51	0,50	0,48	0,47	0,46
	Larghezza porta (Width door) = mm	1000	1200	1400	1600	1800	2000	2200	2400	2600	2800

P100_BS

Nodo laterale
Lateral section

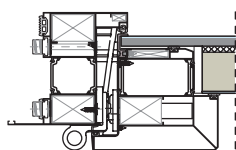

TRASMITTANZA TERMICA U_D [W/m²K] PORTA 1 ANTA

Thermal transmittance U_D [W/m²K] door one wing

Altezza porta (Height door) = mm	2600	1,4	1,3	1,2	1,2	1,1	1,1	1,1	1,1	1,0
	2500	1,4	1,3	1,2	1,2	1,1	1,1	1,1	1,1	1,1
	2400	1,4	1,3	1,2	1,2	1,1	1,1	1,1	1,1	1,1
	2300	1,4	1,3	1,2	1,2	1,2	1,1	1,1	1,1	1,1
	2200	1,4	1,3	1,3	1,2	1,2	1,1	1,1	1,1	1,1
	2100	1,4	1,3	1,3	1,2	1,2	1,1	1,1	1,1	1,1
	2000	1,4	1,3	1,3	1,2	1,2	1,1	1,1	1,1	1,1
	Larghezza porta (Width door) = mm	700	800	900	1000	1100	1200	1300	1400	

Nodo centrale
Central section

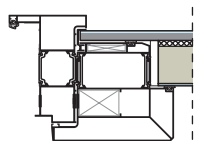

TRASMITTANZA TERMICA U_D [W/m²K] PORTA 2 ANTE

Thermal transmittance U_D [W/m²K] door two wings

Altezza porta (Height door) = mm	2600	1,5	1,4	1,3	1,2	1,1	1,1	1,1	1,0	1,0	0,98
	2500	1,5	1,4	1,3	1,2	1,1	1,1	1,1	1,0	1,0	0,99
	2400	1,5	1,4	1,3	1,2	1,2	1,1	1,1	1,0	1,0	1,0
	2300	1,5	1,4	1,3	1,2	1,2	1,1	1,1	1,1	1,0	1,0
	2200	1,5	1,4	1,3	1,2	1,2	1,1	1,1	1,1	1,0	1,0
	2100	1,5	1,4	1,3	1,2	1,1	1,1	1,1	1,1	1,0	1,0
	2000	1,5	1,4	1,3	1,2	1,2	1,1	1,1	1,1	1,1	1,0
	Larghezza porta (Width door) = mm	1000	1200	1400	1600	1800	2000	2200	2400	2600	2800

DIMENSIONI PORTE

DIMENSIONS DOORS

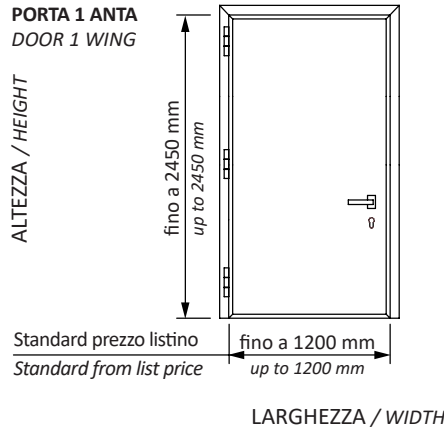

DIMENSIONI PANNELLI

DIMENSIONS PANELS

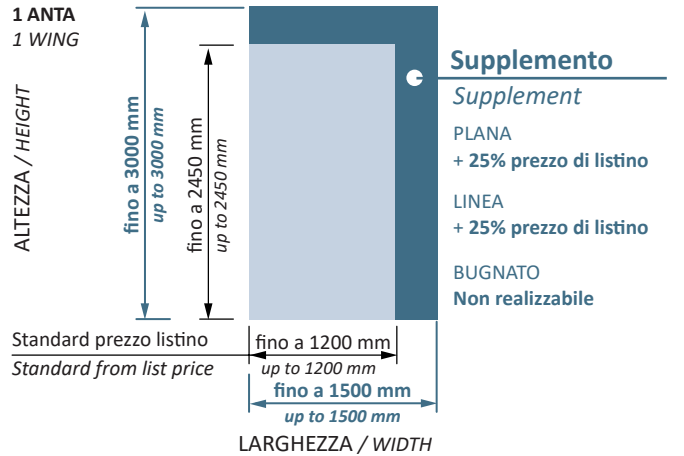

PORTA 2 ANTE ASIMMETRICHE

DOOR ASYMMETRIC 2 WINGS

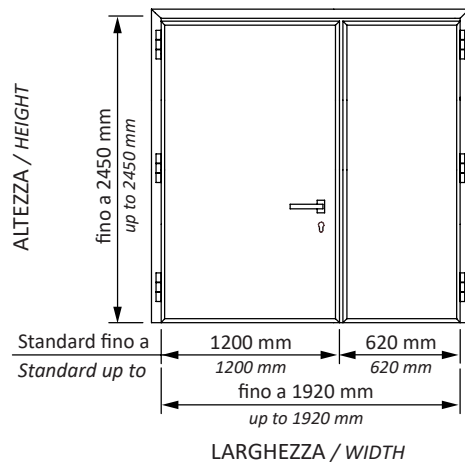

2 ANTE ASIMMETRICHE

ASYMMETRIC 2 WINGS

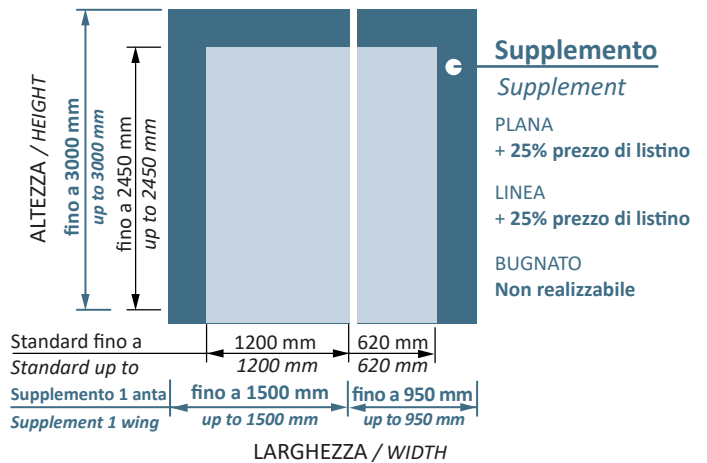

PORTA 2 ANTE SIMMETRICHE

DOORS SYMMETRIC 2 WINGS

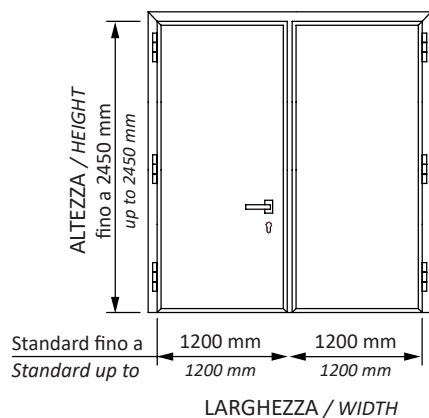

PORTA 2 ANTE SIMMETRICHE

DOORS SYMMETRIC 2 WINGS

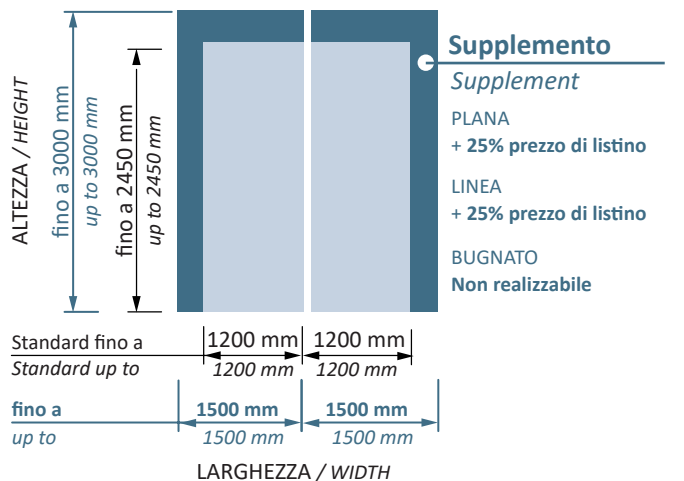

NOTE:

Pannello PLANA lato interno con lavorazione ad inserti (come lato esterno) / interior with inserts for machining + € 660,00 cad.

Pannello LINEA lato interno con lavorazione ad inserti (come lato esterno) / interior with inserts for machining + € 625,00 cad.

Nodo laterale
Lateral section

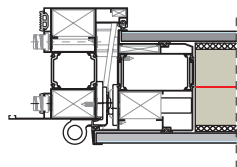

Riparto centrale
Central section

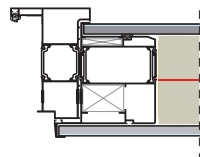

DESCRIZIONE

DESCRIPTION

Porta con anta a scomparsa realizzata con profili a taglio termico. L'anta di sez. nominale mm. 89x100, consente l'inserimento di pannelli di rivestimento interno ed esterno con interposto isolante in poliuretano stabilizzato con lastra in alluminio. Telaio "Z" di sez. nominale mm. 103x97. Il sistema di tenuta è a sormonto con doppia guarnizione e soglia termica di battuta in alluminio a pavimento. Le cerniere in alluminio filiformi a 3 ali, sono regolabili. La serratura di sicurezza a tre punti di chiusura è abbinata a cilindro anti-bumping completo di chiave a scatto.

Door with retractable door made of thermal break profiles. The door of the section. Nominal mm. 89x100, allows the insertion of the inner lining and outer panels with interposed insulating polyurethane stabilized with aluminum plate. Frame "Z" of sect. Nominal mm. 103x97. The sealing system is to overlap with double sealing and thermal threshold abutment aluminum floor. The aluminum hinges filiform to 3 wings, are adjustable. The security lock with three locking points is combined with full cylinder anti-bumping snap key.

PLANA®

PANNELLO ESTERNO LAVORATO AD INSERTO TUTTI I MODELLI INTERNO LISCIO O INCISO
SKIRT WORKED TO INSERT ALL MODELS, INTERNAL SMOOTH OR SENTENCE

BUGNATO®

PANNELLO ESTERNO BUGNATO TUTTI I MODELLI, INTERNO LISCIO O BUGNATO
SKIRT BUGNATO ALL MODELS, INTERNAL SMOOTH OR RELIEF

prezzo listino
list price

LINEA®

PANNELLO ESTERNO FRESATO TUTTI I MODELLI, INTERNO LISCIO O BUGNATO

LEGNO

PANNELLO INTERNO IN LEGNO MELAMINICO LISCIO: bianco, avorio (dim. 1200 x 2400 mm)
INTERIOR PANEL IN WOOD MELAMINE SMOOTH: white, ivory (dim. 1200 x 2400 mm)

detrazione
- € 486 cad.
abatement

DIMENSIONI (L x H)

DIMENSIONS (L x H)

1 ANTA / 1 WING	fino a / up to	1200 x 2450 mm	prezzo listino list price
dimensioni max / dimensions max	fino a / up to	1500 x 3000 mm	maggiorazione 25% 25% surcharge
2 ANTE ASIMMETRICHE 2 WINGS ASYMMETRIC	fino a / up to	(1200+650) x 2450 mm	prezzo listino list price
2 ANTE SIMMETRICHE 2 WINGS SYMMETRIC	fino a / up to	(1200+1200) x 2450 mm	prezzo listino list price
dimensioni max / dimensions max	fino a / up to	(1500+1500) x 3000 mm	maggiorazione 25% 25% surcharge

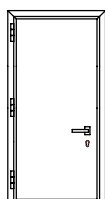

1 ANTA / 1 WING	FINITURE / FINISHES	PLANA®	BUGNATO®
STANDARD	RAL, POLYCROM, OSSIDATI	4.860	4.256
FUORI STANDARD OUT OF STANDARD	MARBEL	5.105	4.468
TINTA LEGNO / WOOD STAIN	UBERALL	5.348	5.105
SPECIALI / SPECIALS	STAROX, BRASED, VELVET, UBERALL HD E VERTEX	5.593	* 5.105

DISPONIBILE KIT ANTI-EFFRAZIONE RC3 O RC4 AVAILABRE KIT SECURITY RC3 O RC4 con supplemento / with surcharge

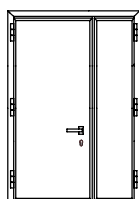

2 ANTE ASIMMETRICHE 2 ASYMMETRIC WINGS	FINITURE / FINISHES	PLANA®	BUGNATO®
STANDARD	RAL, POLYCROM, OSSIDATI	8.114	7.143
FUORI STANDARD / OUT OF STANDARD	MARBEL	8.520	7.498
TINTA LEGNO / WOOD STAIN	UBERALL	8.925	8.570
SPECIALI / SPECIALS	STAROX, BRASED, VELVET, UBERALL HD E VERTEX	9.340	8.570
2 ANTE SIMMETRICHE 2 SYMMETRIC WINGS	FINITURE / FINISHES	PLANA®	BUGNATO®
STANDARD	RAL, POLYCROM, OSSIDATI	9.543	8.266
FUORI STANDARD / OUT OF STANDARD	MARBEL	10.020	8.678
TINTA LEGNO / WOOD STAIN	UBERALL	10.496	9.919
SPECIALI / SPECIALS	STAROX, BRASED, VELVET, UBERALL HD E VERTEX	10.975	* 8.702

LX + GL

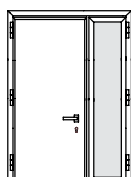

2 ANTE (PANNELLO + VETRO) 2 WINGS (PANEL + GLASS)	FINITURE / FINISHES	PLANA® / GLASS	BUGNATO® / GLASS
STANDARD	RAL, POLYCROM, OSSIDATI	7.110	6.443
FUORI STANDARD / OUT OF STANDARD	MARBEL	7.468	6.765
TINTA LEGNO / WOOD STAIN	UBERALL	7.823	7.732
SPECIALI / SPECIALS	STAROX, BRASED, VELVET, UBERALL HD E VERTEX	8.178	* 7.732

NOTE:

* pannello Bugnato non disponibile nelle finiture STAROX / Bugnato panel not available in STAROX finish
- porta 2 ante PLANA / GLASS e BUGNATO / GLASS, con anta secondaria predisposta al vetro (vetro escluso)
door 2 doors PLANA / GLASS and Bugnato / GLASS, with secondary leaf predisposta to glass (except glass)
+ pannello LINEA realizzabile solo con inserti

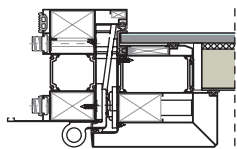
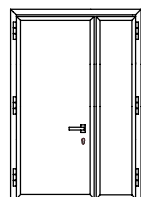
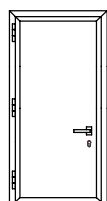
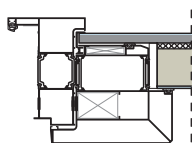
Nodo laterale
Lateral sectionRiparto centrale
Central section

BS + GL

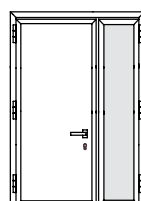

DESCRIZIONE

DESCRIPTION

Porta con anta a scomparsa realizzata con profili a taglio termico. L'anta di sez. nominale mm. 89x100, consente l'inserimento di pannelli di rivestimento interno ed esterno con interposto isolante in poliuretano stabilizzato con lastra in alluminio. Telaio "Z" di sez. nominale mm. 103x97. Il sistema di tenuta è a sormonto con doppia guarnizione e soglia termica di battuta in alluminio a pavimento. Le cerniere in alluminio filiformi a 3 ali, sono regolabili. La serratura di sicurezza a tre punti di chiusura è abbinata a cilindro anti-bumping completo di chiave a scatto.

Door with retractable door made of thermal break profiles. The door of the section. Nominal mm. 89x100, allows the insertion of the inner lining and outer panels with interposed insulating polyurethane stabilized with aluminum plate. Frame "Z" of sect. Nominal mm. 103x97. The sealing system is to overlap with double sealing and thermal threshold abutment aluminum floor. The aluminum hinges filiform to 3 wings, are adjustable. The security lock with three locking points is combined with full cylinder anti-bumping snap key.

PLANA®

PANNELLO ESTERNO LAVORATO AD INSERITO TUTTI I MODELLI INTERNO LISCIO O INCISO

SKIRT WORKED TO INSERT ALL MODELS, INTERNAL SMOOTH OR SENTENCE

BUGNATO®

PANNELLO ESTERNO BUGNATO TUTTI I MODELLI, INTERNO LISCIO O BUGNATO

SKIRT BUGNATO ALL MODELS, INTERNAL SMOOTH OR RELIEF

prezzo listino
list price

LINEA®

PANNELLO ESTERNO FRESATO TUTTI I MODELLI, INTERNO LISCIO O BUGNATO

DIMENSIONI (L x H) DIMENSIONS (L x H)	1 ANTA / 1 WING	fino a / up to	1200 x 2450 mm	prezzo listino list price
	dimensioni max / dimensions max	fino a / up to	1500 x 3000 mm	maggiorazione 25% 25% surcharge
	2 ANTE ASIMMETRICHE 2 WINGS ASYMMETRIC	fino a / up to	(1200+650) x 2450 mm	prezzo listino list price
	2 ANTE SIMMETRICHE 2 WINGS SYMMETRIC	fino a / up to	(1200+1200) x 2450 mm	prezzo listino list price
	dimensioni max / dimensions max	fino a / up to	(1500+1500) x 3000 mm	maggiorazione 25% 25% surcharge

1 ANTA / 1 WING	FINITURE / FINISHES	PLANA®	BUGNATO®
STANDARD	RAL, POLYCROM, OSSIDATI	4.281	3.672
FUORI STANDARD / OUT OF STANDARD	MARBEL	4.496	3.853
TINTA LEGNO / WOOD STAIN	UBERALL	4.710	4.403
SPECIALI / SPECIALS	STAROX, BRASED, VELVET, UBERALL HD E VERTEX	4.923	* 4.415
2 ANTE ASIMMETRICHE 2 ASYMMETRIC WINGS	FINITURE / FINISHES	PLANA®	BUGNATO®
STANDARD	RAL, POLYCROM, OSSIDATI	7.400	6.362
FUORI STANDARD / OUT OF STANDARD	MARBEL	7.770	6.680
TINTA LEGNO / WOOD STAIN	UBERALL	8.140	7.639
SPECIALI / SPECIALS	STAROX, BRASED, VELVET, UBERALL HD E VERTEX	8.575	* 7.633
2 ANTE SIMMETRICHE 2 SYMMETRIC WINGS	FINITURE / FINISHES	PLANA®	BUGNATO®
STANDARD	RAL, POLYCROM, OSSIDATI	8.472	7.155
FUORI STANDARD / OUT OF STANDARD	MARBEL	8.895	7.314
TINTA LEGNO / WOOD STAIN	UBERALL	9.318	8.586
SPECIALI / SPECIALS	STAROX, BRASED, VELVET, UBERALL HD E VERTEX	9.742	* 8.586

2 ANTE (PANNELLO + VETRO) 2 WINGS (PANEL + GLASS)	FINITURE / FINISHES	PLANA® / GLASS	BUGNATO® / GLASS
STANDARD	RAL, POLYCROM, OSSIDATI	6.937	5.935
FUORI STANDARD / OUT OF STANDARD	MARBEL	6.937	6.225
TINTA LEGNO / WOOD STAIN	UBERALL	7.267	7.119
SPECIALI / SPECIALS	STAROX, BRASED, VELVET, UBERALL HD E VERTEX	7.586	* 7.120

NOTE:

* pannello Bugnato non disponibile nelle finiture STAROX / Bugnato panel not available in STAROX finish

- porta 2 ante PLANA / GLASS e BUGNATO / GLASS, con anta secondaria predisposta al vetro (vetro escluso)

door 2 doors PLANA / GLASS and Bugnato / GLASS, with secondary leaf predisposed to glass (except glass)

+ pannello LINEA realizzabile solo con inserti

Nodo laterale
Lateral section

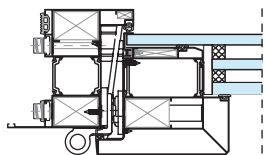

Riparto centrale
Central section

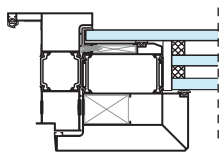

DESCRIZIONE

DESCRIPTION

Porta con anta a scomparsa (lato esterno) realizzata con profili a taglio termico. L'anta di sez. nominale mm. 89x100 con bordo minimale fermavetro lato esterno, consente l'inserimento di triplo vetro isolante di spess. totale mm.48. Telaio "Z" di sez. nominale mm 103x97. Il sistema di tenuta è a sormonto con doppia guarnizione e soglia termica di battuta in alluminio a pavimento. Le cerniere in alluminio filiformi a 3 ali, sono regolabili. La serratura di sicurezza a tre punti di chiusura è abbinata a cilindro anti-bumping completo di chiave a scatto.

Door with retractable door (outside) made of thermal break profiles. The door of the section. Nominal mm. 89x100 with minimal edge glazing external side, allows the inclusion of triple insulating glass thickness. Total mm.48. Frame "Z" of sect. Rated 103x97 mm. The sealing system is to overlap with double sealing and thermal threshold abutment aluminum floor. The aluminum hinges filiform to 3 wings, are adjustable. The security lock with three locking points is combined with full cylinder anti-bumping snap key.

GLASS®

ANTA PREDISPOSTA PER VETRO (vetro escluso)

PREPARED FOR GLASS DOOR (except glass)

prezzo listino
list price

DIMENSIONI (L x H) DIMENSIONS (L x H)				prezzo listino list price
1 ANTA / 1 WING	fino a /up to	1200 x 2450 mm		prezzo listino list price
dimensioni max / dimensioni max	fino a /up to	1500 x 2450 mm		prezzo su richiesta price on request
2 ANTE ASIMMETRICHE 2 WINGS ASYMMETRIC	fino a /up to	(1200+650) x 2450 mm		prezzo listino list price
2 ANTE SIMMETRICHE 2 WINGS SYMMETRIC	fino a /up to	(1200+1200) x 2450 mm		prezzo listino list price
dimensioni max / dimensioni max	fino a /up to	(1500+1500) x 2450 mm		prezzo su richiesta price on request

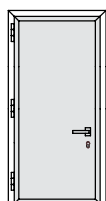

1 ANTA / 1 WING	FINITURE / FINISHES	GLASS®
STANDARD	RAL, POLYCROM, OSSIDATI	2.538
FUORI STANDARD / OUT OF STANDARD	MARBEL	2.666
TINTA LEGNO / WOOD STAIN	UBERALL	2.791
SPECIALI / SPECIALS	STAROX, BRASED, VELVET, UBERALL HD E VERTEX	2.918

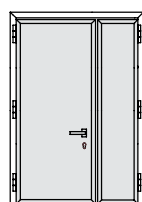

2 ANTE ASIMMETRICHE 2 ASYMMETRIC WINGS	FINITURE / FINISHES	GLASS®
STANDARD	RAL, POLYCROM, OSSIDATI	4.525
FUORI STANDARD / OUT OF STANDARD	MARBEL	4.752
TINTA LEGNO / WOOD STAIN	UBERALL	4.980
SPECIALI / SPECIALS	STAROX, BRASED, VELVET, UBERALL HD E VERTEX	5.205

2 ANTE SIMMETRICHE 2 SYMMETRIC WINGS	FINITURE / FINISHES	GLASS®
STANDARD	RAL, POLYCROM, OSSIDATI	4.739
FUORI STANDARD / OUT OF STANDARD	MARBEL	4.978
TINTA LEGNO / WOOD STAIN	UBERALL	5.214
SPECIALI / SPECIALS	STAROX, BRASED, VELVET, UBERALL HD E VERTEX	5.451

NOTE:

- porta 1 o 2 ante GLASS predisposta al vetro (vetro escluso) / Port 1 or 2 GLASS predisposed to the glass doors (except glass)

Sezione 1/Section 1

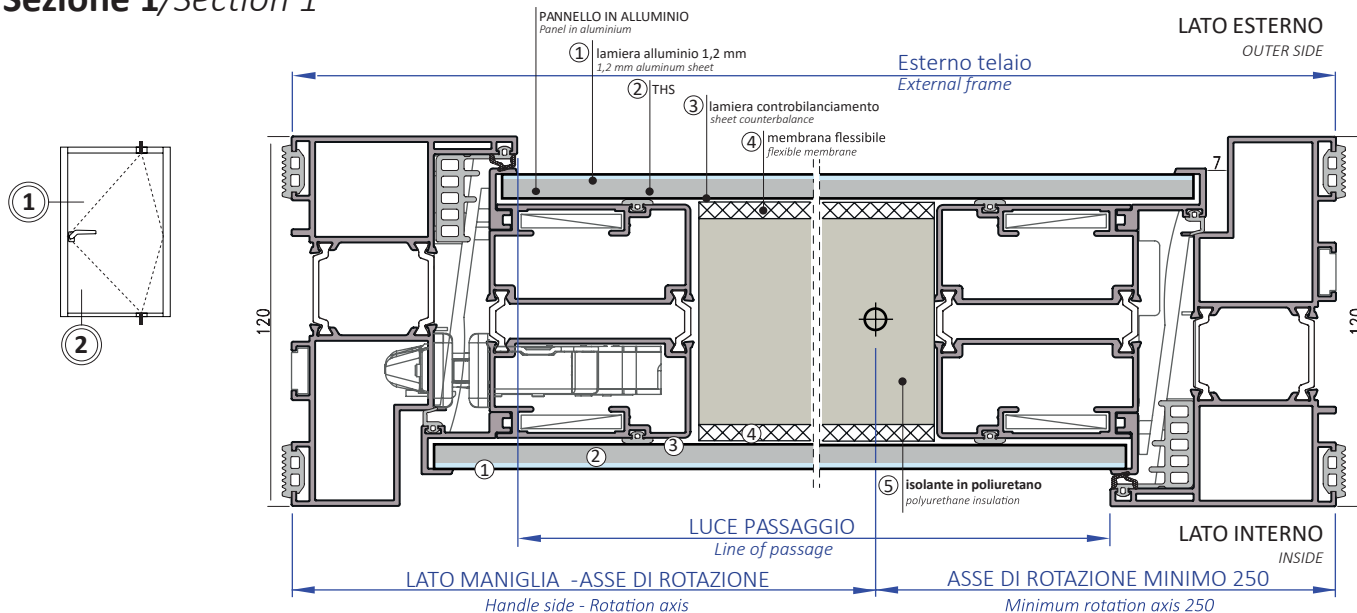

Sezione 2/Section 2

SOGLIA THRESHOLD STANDARD

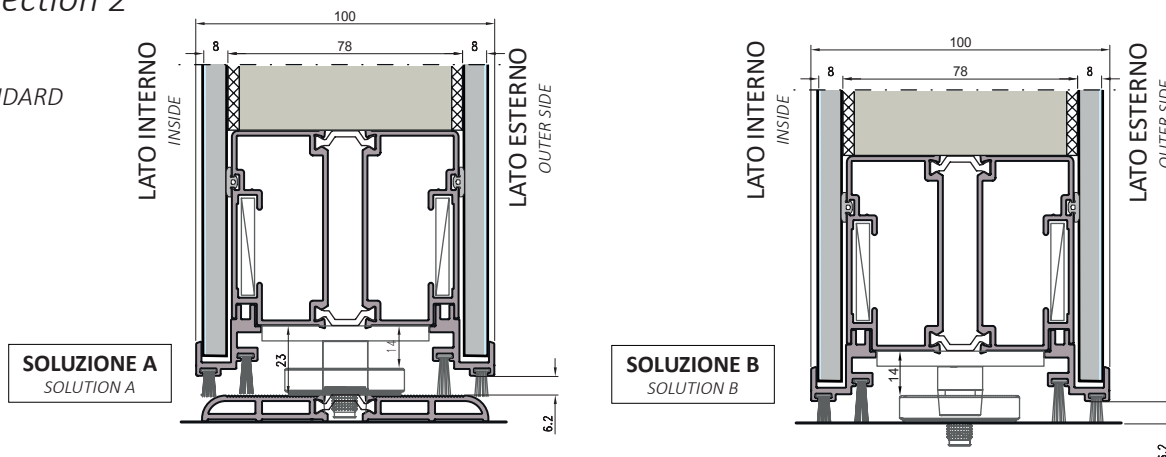

TRASMITTANZA TERMICA

THERMAL TRANSMITTANCE

TRASMITTANZA TERMICA UD [W/m²K] PORTA 1 ANTA

Thermal transmittance UD [W/m²K] door one wing

		1300	1400	1500	1600	1700	1800	1900	2000	2100	2200	2300	2400	2500	2600	2700	2800
Altezza porta (Height door) = mm	3000	0,72	0,70	0,68	0,66	0,64	0,63	0,62	0,60	0,59	0,58	0,58	0,57	0,56	0,55	0,55	0,54
	2900	0,73	0,70	0,68	0,66	0,64	0,63	0,62	0,60	0,59	0,59	0,58	0,57	0,56	0,56	0,55	0,55
	2800	0,73	0,71	0,69	0,67	0,65	0,64	0,63	0,61	0,60	0,60	0,59	0,58	0,57	0,57	0,56	0,55
	2700	0,73	0,71	0,69	0,67	0,65	0,64	0,63	0,61	0,60	0,60	0,59	0,58	0,57	0,57	0,56	0,56
	2600	0,74	0,72	0,70	0,68	0,66	0,65	0,64	0,62	0,61	0,61	0,60	0,59	0,58	0,58	0,57	0,56
	2500	0,74	0,73	0,71	0,69	0,67	0,66	0,65	0,63	0,62	0,62	0,61	0,60	0,59	0,59	0,58	0,57
	2400	0,75	0,73	0,71	0,69	0,67	0,66	0,65	0,63	0,62	0,62	0,61	0,60	0,59	0,59	0,58	0,57
	2300	0,75	0,74	0,72	0,70	0,68	0,67	0,66	0,64	0,63	0,63	0,62	0,61	0,60	0,60	0,59	0,58
	2200	0,76	0,74	0,72	0,70	0,68	0,67	0,66	0,64	0,63	0,63	0,62	0,61	0,60	0,60	0,59	0,59
	2100	0,77	0,75	0,73	0,71	0,69	0,68	0,67	0,65	0,64	0,64	0,63	0,62	0,61	0,61	0,60	0,59
Larghezza porta (Width door) = mm		1300	1400	1500	1600	1700	1800	1900	2000	2100	2200	2300	2400	2500	2600	2700	2800

Nodi laterali
Lateral sections

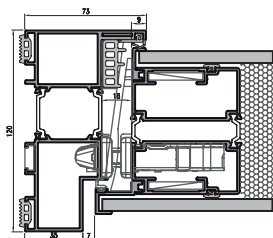

DESCRIZIONE
DESCRIPTION

Porta apertura bilico (pivot) con profilo anta a scomparsa realizzata in alluminio a taglio termico. L'anta di sez. nominale mm. 100, consente l'inserimento di pannelli di rivestimento interno ed esterno con interposto isolante in poliuretano. Telaio "L" di sez. nominale mm. 120. Il sistema di tenuta è a sormonto con doppia guarnizione e soglia di battuta in alluminio a pavimento. Il sistema di apertura e auto-chiusura è completamente integrato nell'anta. La serratura di sicurezza a tre punti di chiusura è abbinata a cilindro anti-bumping completo di chiave a scatto.

Pivot-opening door with retractable wing profile made of thermal break aluminium. The sash with a nominal section of 100 mm allows for the insertion of internal and external lining panels with interposed polyurethane insulation. L' frame with a nominal section of 120 mm. The sealing system is overlapping with double gasket and floor aluminium rebate sill. The opening and self-closing system is fully integrated in the sash. The three-point security lock is coupled with an anti-bumping cylinder complete with a snap key.

PLANA®

PANNELLO ESTERNO/INTERNO LAVORATO AD INSERTO TUTTI I MODELLI
EXTERIOR/INTERIOR PANEL WORKED TO INSERT ALL MODELS

prezzo listino
list price

LINEA®

PANNELLO ESTERNO/INTERNO LAVORATO INCISO TUTTI I MODELLI
EXTERIOR/INTERIOR PANEL ENGRAVED ALL MODELS

prezzo listino
list price

	DIMENSIONI DIMENSIONS		FINITURE FINISHES			
	L MM	H MM	STANDARD	FUORI STANDARD OUT OF STANDARD	TINTA LEGNO* WOOD STAIN*	SPECIALI* SPECIALS*
FINO A	1300	2100	9.579	10.537	11.495	11.974
FINO A	1600	2400	10.712	11.742	12.855	13.390
FINO A	1900	2800	12.566	13.823	14.894	15.707
FINO A	2200	3000	14.729	16.202	17.675	18.411
FINO A	2800	3000	17.613	19.374	21.136	22.016

STANDARD: RAL, Polycrom

FUORI STANDARD / Out of standard: Marbel

TINTA LEGNO / Wood stain: Uberall, Uberall HD, Vertex. ***SOLO CON PANNELLI PLANA**

SPECIALI / Specials: Starox, Brased, Velvet. ***SOLO CON PANNELLI PLANA**

ATTENZIONE: per il costo del bicolore prendere la maggiorazione della doppia anta.

Sezione 1/Section 1

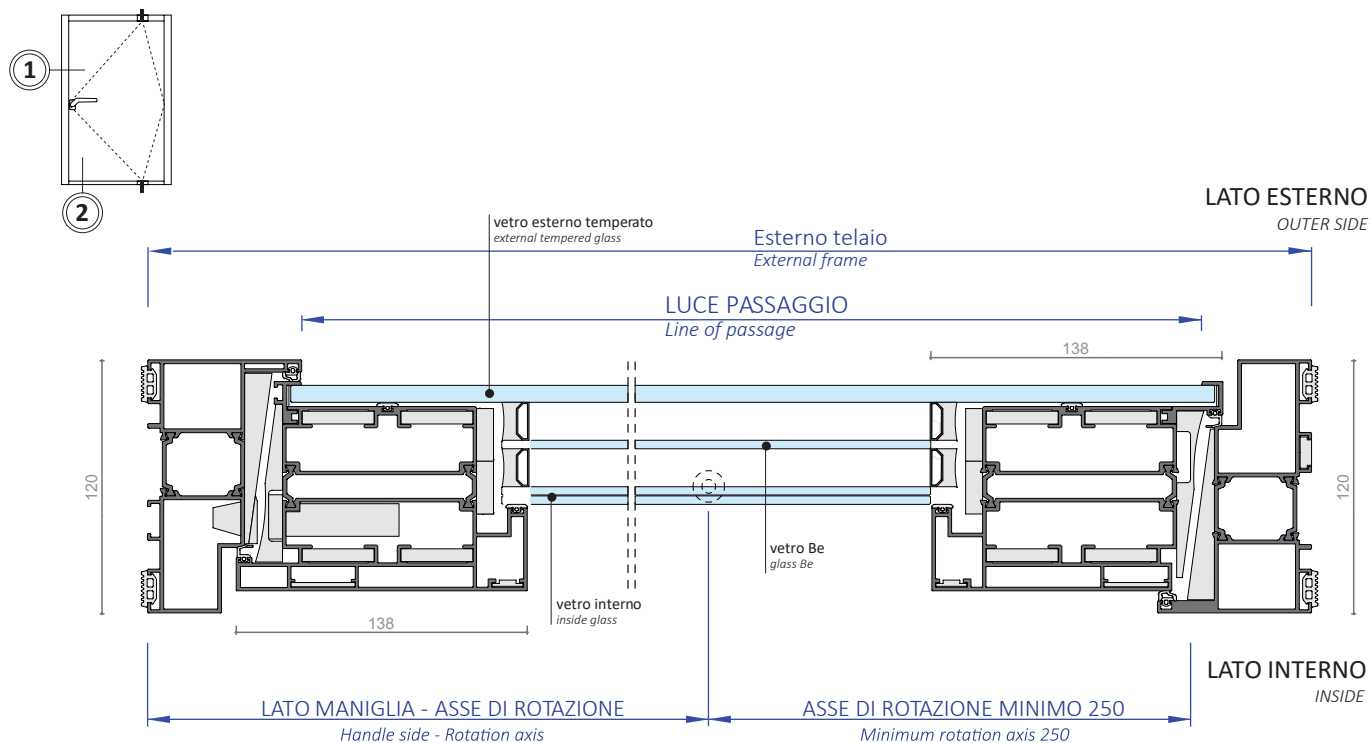

Sezione 2/Section 2

SOGLIA
THRESHOLD STANDARD

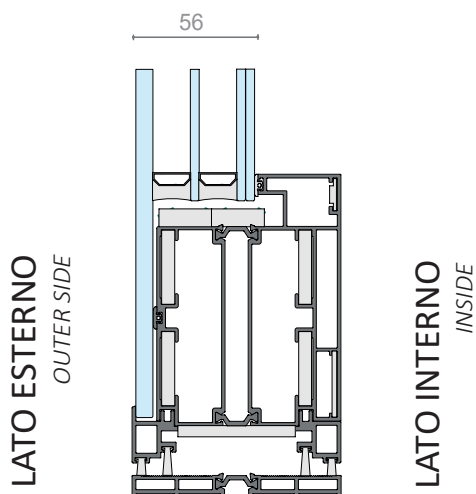

Nodi laterali
Lateral sections

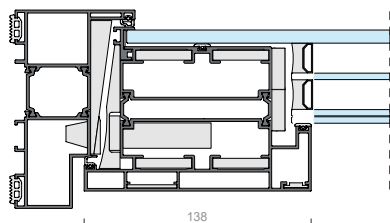

DESCRIZIONE

DESCRIPTION

Porta apertura bilico (pivot) con profilo anta a scomparsa realizzata in alluminio a taglio termico. L'anta di sez. nominale mm. 100, consente l'inserimento di triplo vetro isolante. Telaio "L" di sez. nominale mm. 120. Il sistema di tenuta è a sormonto con doppia guarnizione e soglia di battuta in alluminio a pavimento. Il sistema di apertura e auto-chiusura è completamente integrato nell'anta. La serratura di sicurezza a tre punti di chiusura è abbinata a cilindro anti-bumping completo di chiave a scatto.

Pivot-opening door with retractable wing profile made of thermal break aluminium. The sash with a nominal section of 100 mm allows for the insertion of triple insulating glass. L" frame with a nominal section of 120 mm. The sealing system is overlapping with double gasket and floor aluminium rebate sill. The opening and self-closing system is fully integrated in the sash. The three-point security lock is coupled with an anti-bumping cylinder. complete with a snap key.

VETRO NELLA COLORAZIONE EXTRA CHIARO - BRONZO - FUMÈ - VERDE

GLASS IN THE COLOR EXTRA CLEAR - BRONZE - SMOKED - GREEN

prezzo listino
list price

VETRO SATINATO NELLA COLORAZIONE EXTRA CHIARO - BRONZO - FUMÈ - VERDE

FROSTED GLASS IN THE COLOR EXTRA CLEAR - BRONZE - SMOKED - GREEN

prezzo listino +5%
list price +5%

VETRO NELLA COLORAZIONE SUPER SILVER CHIARO - SUPER SILVER FUMÈ

GLASS IN THE COLOR SUPER SILVER CLEAR - SUPER SILVER SMOKED

prezzo listino +10%
list price +10%

	DIMENSIONI DIMENSIONS		FINITURE FINISHES			
	L MM	H MM	STANDARD	FUORI STANDARD OUT OF STANDARD	TINTA LEGNO WOOD STAIN	SPECIALI SPECIALS
FINO A	1300	2100	10.753	11.382	11.989	12.463
FINO A	1600	2400	12.401	13.071	13.792	14.142
FINO A	1900	2800	14.152	14.966	15.605	16.192
FINO A	2200	3000	16.707	17.665	18.622	19.107

STANDARD: RAL, Polycrom

FUORI STANDARD / Out of standard: Marbel

TINTA LEGNO / Wood stain: Uberall, Uberall HD, Vertex.

SPECIALI / Specials: Starox, Brased, Velvet.

ATTENZIONE: per il costo del bicolore prendere la maggiorazione della doppia anta.



SUPPLEMENTI FINITURE

EXTRA FINISHES

Profili bi-colore interno/esterno <i>Two-color profiles inside / outside</i>	per porta 1 anta <i>for door 1 wing</i>	+ € 461,00 cad.
	per porta 2 ante <i>for door 2 wings</i>	+ € 903,00 cad.
	esempio bicolore / <i>example two-tone:</i>	
	standard + standard	listino standard + supplemento <i>standard list + extra</i>
	standard + fuori standard / <i>Standard + out of standard</i>	listino fuori standard + supplemento <i>out of standard list + extra</i>
	standard + fuori standard + tinta legno / <i>Standard + out of standard + wood color</i>	listino tinta legno + supplemento <i>wood color list + extra</i>
standard + fuori standard + tinta legno + speciali / <i>Standard + out of standard + wood color + specials</i>	listino speciali + supplemento <i>special list + extra</i>	
Cerniere a vista / <i>cerniere</i>	finitura / <i>finishes</i> RAL / Polycrom/ Ossidati/Marbel	di serie standard
	finitura / <i>finishes</i> Starox/Brased (n. 3 cerniere)	+ € 245,00
	finitura / <i>finishes</i> Uberall / UberallHD / Vertex	su richiesta on request
	finitura Velvet non disponibile / <i>Velvet finishes not available</i>	
Cerniere a scomparsa (non fattibile con RC3 e RC4)	finitura argento	+ € 623,00

SOGLIE

THRESHOLD

Soglia in alluminio <i>Alluminium threshold</i>	soglia a taglio termico finitura OX Argento, completa di profilo porta guarnizione di battuta. <i>threshold OX Silver thermal break, full profile door weather stripping.</i>	
	Porta 1 anta <i>door 1 wing</i>	DI SERIE STANDARD
	Porta 2 ante <i>door 2 wings</i>	DI SERIE STANDARD
Soglia mobile <i>Threshold mobile</i>	soglia completa di lama paraspifferi, profilo con doppio spazzolino e gocciolatoio esterno <i>Full threshold blade and draft excluders, profile with double brushes and external drip</i>	
	Porta 1 anta <i>door 1 wing</i>	+ € 245 cad.
	Porta 2 ante (L min anta 300 mm) <i>Door 2 wings (L min door 300 mm)color + specials</i> Disponibile senza certificato tenuta aria/acqua/vento <i>Only available with no air / water / wind certificate</i>	NON REALIZZABILE

CONTROTELAIO

SUBFRAME

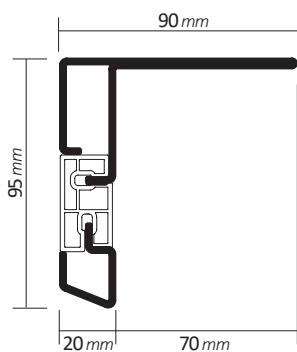

Controtelaio in acciaio con profilo isolante a taglio termico. Kit completo di profili scantonati, n. 2 angolari di allineamento, n. 2 distaziali telescopici, viti e zanche a murare.

Counter steel with thermal break insulation profile. Kit complete with notched profiles, n. 2 angular alignment, n. 2 telescopic spacers, screws and clamps to wall.

Kit completo da assemblare per porta dimensioni fino a 1500 x 2900 mm
Kit door sizes up to 1500 x 2900 mm

+ € 214,00 cad.

Profilo scantonato, barra L 2900 mm
Notched profile, bar L 2900 mm

+ € 77,00 cad.

Profilo scantonato, barra L 4100 mm
Notched profile, bar L 4100 mm

+ € 101,00 cad.

EXTRA TIPOLOGIE

TYPES EXTRA

SOPRALUCE OVERPANEL

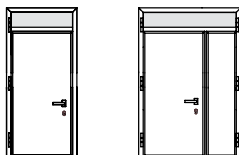

Sopraluce fisso VETRO ESCLUSO
Fixed overpanel EXCLUDING GLASS

Sopraluce per porta 1 anta – H max porta mm. 3300
Overpanel door 1 wing - H max door mm. 3300

+ € 366,00 cad.
(superiore a 3300 mm + 25%)

Sopraluce per porta 2 ante – H max porta mm. 3300
verpanel door 2 wings - H max door mm. 3300

+ € 488,00 cad.
(superiore a 3300 mm + 25%)

FIANCOLUCE SIDELIGHT

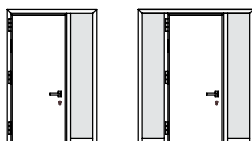

Fiancoluce VETRO ESCLUSO
Sidelight EXCLUDING GLASS

Fianco luce larghezza fino mm. 650 – H max porta mm. 2500
Sidelight width up mm. 650 - H max door mm. 2500

+ € 764,00 cad.
(superiore a 2500 mm + 25%)

Fianco luce larghezza fino mm. 1300 – H max porta mm. 2500
Sidelight width up mm. 650 - H max door mm. 2500

+ € 919,00 cad.
(superiore a 2500 mm + 25%)

VETRI

GLASS

Misurazione L x H esterno anta secondo multipli 4 cm. Minimo di fatturazione 0,50 mq. cadauno vetro
Measuring W x H external door in multiples 4 cm. billing minimum 0.50 m. each glass

VETRI PER ANTE APRIBILI

GLASS FOR OPENING DOORS

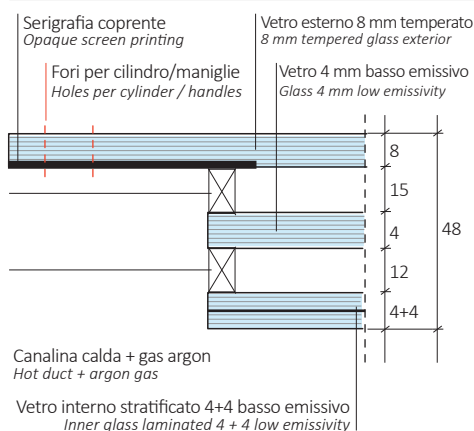

8 temp. trasparente /Bronzo/Fumè/Verde (serigrafia perimetrale)
+ camera15 gas + 4 b.e.+camera12 gas + 44.1 trasparente Ug : **0,6 W/(m²K)**
8 temp. trasparente /Bronzo/Fumè/verde (serigrafia perimetrale) +camera15 gas + 4
b.e.+camera12 gas + 44.1 trasparente Ug : 0,6 W/(m²K)

886,00 € / mq

8 temp. Satinato Bianco/Bronzo/Fumè/Verde (serigrafia perimetrale)
+ camera15 gas + 4 b.e.+camera12 gas + 44.1 trasparente Ug : **0,6 W/(m²K)**
8 temp. Satinato Bianco /Bronzo/Fumè/Verde (serigrafia perimetrale) +camera15 gas + 4
b.e.+camera12 gas + 44.1 trasparente Ug : 0,6 W/(m²K)

999,00 € / mq

8 temp. Super Silver chiaro/Super Silver Fumè (serigrafia perimetrale)
+ camera15 gas + 4 b.e.+camera12 gas + 44.1 trasparente Ug : **0,6 W/(m²K)**
8 temp. Super Silver chiaro/Super Silver Fumè (serigrafia perimetrale) + camera15 gas + 4
b.e.+camera12 gas + 44.1 trasparente Ug : 0,6 W/(m²K)

999,00 € / mq

VETRI PER FIANCOLUCE/SOPRALUCE

GLASSES FOR SIDELIGHT / TRANSOM

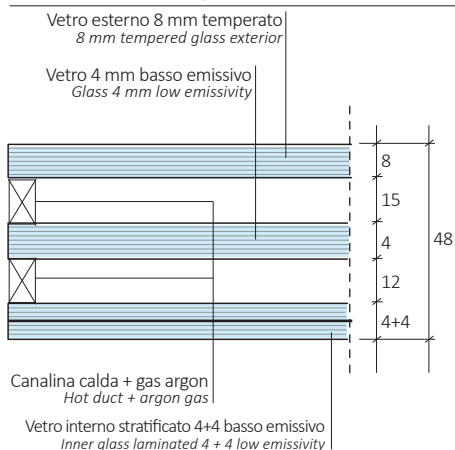

8 temp. trasparente /Bronzo/Fumè/Verde + camera15 gas +
4 b.e.+camera12 gas + 44.1 trasparente Ug : **0,6 W/(m²K)**
8 temp. trasparente /Bronzo/Fumè/verde +camera15 gas + 4 b.e.+camera12 gas + 44.1 traspa-
rente Ug : 0,6 W/(m²K)

525,00 € / mq

8 temp. Satinato Bianco/Bronzo/Fumè/Verde + camera15 gas +
4 b.e.+camera12 gas + 44.1 trasparente Ug : **0,6 W/(m²K)**
8 temp. Satinato Bianco /Bronzo/Fumè/Verde +camera15 gas + 4 b.e.+camera12 gas + 44.1
trasparente Ug : 0,6 W/(m²K)

639,00 € / mq

8 temp. Super Silver chiaro/Super Silver Fumè + camera15 gas +
4 b.e.+camera12 gas + 44.1 trasparente Ug : **0,6 W/(m²K)**
8 temp. Super Silver chiaro/Super Silver Fumè (serigrafia perimetrale) + camera15 gas + 4
b.e.+camera12 gas + 44.1 trasparente Ug : 0,6 W/(m²K)

639,00 € / mq

ACCESSORI ACCESSORIES		
Serratura multipunto <i>multi-point lock</i>	Serratura a tre punti di chiusura con combinazione punzone-gancio <i>lock with three locking points with combination punch-hook</i>	DI SERIE STANDARD
Limitatore d'apertura <i>Opening limiter</i>	Dispositivo limitatore di apertura con chiusura dall'interno (opzionale) solo in abbinamento a serratura multipunto <i>Opening limiting device with locking from the inside (optional) only in combination with multi-point lock</i>	€ 80,00 cad.
Incontro elettrico <i>Electric lock</i>	Apriporta elettrico per serratura standard (non abbinabile a serratura automatica) <i>Electric strike for standard lock (not combinable with automatic lock)</i>	+ € 301,00 cad.
Sblocco meccanico <i>Mechanical release</i>	Sblocco automatico dello scrocco. Apertura a spinta <i>Automatic latch release . Push opening</i>	+ € 46,00 cad.
Sensore allarme <i>Alarm sensor</i>	Sensore per allarme (opzionale) <i>for alarm sensor (optional)</i>	+ € 257,00 cad.
Serratura automatica <i>Auto lock</i>	Serratura a tre scrocci (2 softlock) azionati da una molla per triplice chiusura autobloccante <i>lock with three latches (2 Softlock) driven by a triple self-locking for closing spring</i>	+ € 27,00 cad.
Kit anti-effrazione RC3 <i>Kit Security RC3</i> NORMA UNI EN 1627:2011	Rostrini di sicurezza lato cerniere (n.3), terminali anti sollevamento (n.2) <i>Rostrums Safety hinge side (n.3), anti lifting terminals (n.2)</i>	+ € 175,00 cad.
Kit anti-effrazione RC4 <i>Kit Security RC4</i> NORMA UNI EN 1627:2011	Rostrini di sicurezza lato cerniere (n.3), terminali anti sollevamento (n.2) Piastrine di rinforzo su anta lato cerniere e su telaio lato riscontro <i>Rostrums Safety hinge side (n.3), anti lifting terminals (n.2)</i> <i>Reinforcement plates on the door on the hinge side and on the frame on the striker side</i>	+ € 669,00 cad.
Serratura motorizzata (obbligo cilindro con pomolo) <i>Motorized lock</i>	Serratura di sicurezza con sistema elettromeccanico di apertura e chiusura, completa di passacavo e cavi di collegamento elettrici e magnete tondo adesivo <i>Safety lock with electromechanical system of opening and closure, complete with fairlead and cables of electrical and magnet round sticker connection</i>	+ € 1.106,00 cad.
Serratura motorizzata CONFORT (obbligo cilindro con pomolo) <i>Motorized lock</i>	Serratura di sicurezza con sistema elettromeccanico di apertura e chiusura, completa di passacavo e cavi di collegamento elettrici e magnete tondo adesivo, in aggiunta anche sblocco con maniglia. <i>Safety lock with electromechanical system of opening and closure, complete with fairlead and cables of electrical and magnet round sticker connection, additionally also unlocking with handle</i>	+€ 1.460,00 cad.
Trasformatore <i>Transformer</i>	Trasformatore per serratura motorizzata (opzionale) In 115-230V AC 50/60Hz_ Out 24V DC/max 1,3 A non integrato alla porta, montaggio all'esterno. <i>Transformer for motor lock (optional) In 115v-230V AC 50 / 60Hz_ Out 24V DC / 1.3 A max not integrated at the door, outside mounting.</i>	+ € 150,00 cad.
Tastiera bluetooth KEYLESS <i>Bluetooth keyboard KEYLESS</i>	Tastiera elettronica per apertura porta con serratura motorizzata tramite codice di sicurezza o bluetooth da smartphone (opzionale). Montaggio integrato nel pannello o installazione all'esterno <i>Electronic keyboard for opening door with motorized lock with security code or smartphone bluetooth (optional). Mounting integrated in the panel or external installation</i>	
	installazione all'esterno (solo fornitura tastiera) <i>outdoor installation (supply keyboard only)</i>	+ € 906,00 cad.
	Montaggio integrato nel pannello (disponibile solo sul prodotto finito) <i>Mounting integrated in the panel (Available only on the finished product)</i>	+ € 400,00 cad.

ACCESSORI

ACCESSORIES

<p>Lettore biometrico <i>Biometric reader</i></p>	<p>Lettore biometrico impronta digitale per apertura porta con serratura motorizzata (opzionale). <i>Biometric fingerprint reader for door opening with motorized lock (optional).</i></p> <p>Installazione all'esterno (solo fornitura lettore) <i>Opening limiting device with locking from the inside (optional) only in combination with outdoor installation (only supply the reader)</i></p> <p>Montaggio integrato nel pannello (disponibile solo sul prodotto finito) <i>Mounting integrated in the panel (Available only on the finished product)</i></p>	<p>€ 1.197,00 cad.</p> <p>+ € 397,00 cad.</p>
<p>Cilindro chiave/chiave <i>Key / key cylinder</i></p>	<p>Cilindro di sicurezza anti-manipolazione e meccanismo anti-bumping completo di n. 2 chiavi a scatto jack-key e n. 3 chiavi standard. Combinazione 50/50 chiave esterna/chiave interna <i>Security cylinder anti-manipulation and anti-bumping mechanism complete with n. 2 keys to jack-key and no shooting. 3 standard keys. Combination wrench 50/50 external / internal key</i></p>	<p>DI SERIE</p>
<p>Cilindro chiave/pomolo <i>Key / pull cylinder</i></p>	<p>Cilindro di sicurezza anti-manipolazione e meccanismo anti-bumping completo di n. 2 chiavi a scatto jack-key e n. 3 chiavi standard. Combinazione 50/50 chiave esterna/pomolo interno (pomolo escluso) <i>Security cylinder anti-manipulation and anti-bumping mechanism complete with n. 2 keys to jack-key and no shooting. 3 standard keys. Combination foreign key / inside knob 50/50 (excluding knob)</i></p>	<p>+ € 206,00 cad.</p>
<p>Cilindro passante chiave/chiave <i>Key / key through cylinder</i></p>	<p>Cilindro di sicurezza anti-manipolazione e meccanismo anti-bumping completo di n. 2 chiavi a scatto jack-key e n. 3 chiavi standard. Combinazione 70/50 chiave esterna/chiave interna <i>Security cylinder anti-manipulation and anti-bumping mechanism complete with n. 2 keys to jack-key and no shooting. 3 standard keys. Combination wrench 70/50 external / internal key</i></p>	<p>DI SERIE</p>
<p>Cilindro passante chiave/pomolo <i>Key / pull through cylinder</i></p>	<p>Cilindro di sicurezza anti-manipolazione e meccanismo anti-bumping completo di n. 2 chiavi a scatto jack-key e n. 3 chiavi standard. Combinazione 70/50 chiave esterna/pomolo interno (pomolo escluso) <i>Security cylinder anti-manipulation and anti-bumping mechanism complete with n. 2 keys to jack-key and no shooting. 3 standard keys. Combination foreign key / inside knob 70/50 (excluding knob)</i></p>	<p>+ € 206,00 cad.</p>
<p>Chiave da cantiere <i>Installation key</i></p>	<p>Chiave da cantiere in abbinamento al cilindro (opzionale) <i>Installation key in combination with the cylinder (optional)</i></p>	<p>+ € 26,00</p>



ZEN
BU2364 - L 495 mm; I 450 mm - Cromo Satinato/Chrome satin finish
 Cad. € 475



RAIN
BU3468 - L 700 mm I 600 mm - Acciaio Inox/ Stainless steel
 Cad. € 449



BIRICHINO
BU3575 L 317 mm; I 290 mm Acciaio Inox AISI 316 L (nero)
 Cad. € 468



MOHICANO
BU3748 L 370 mm; I 350 mm Acciaio Inox AISI 316
 Cad. € 237



PUNTATORE
BU3588 L 315 mm; I 290 mm Acciaio Inox AISI 316 L
 Cad. € 437

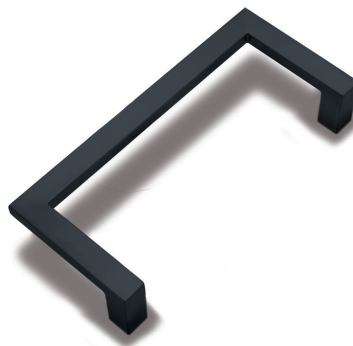

PUNTATORE
BU3585 L 315 mm; I 290 mm Acciaio Inox AISI 316 L
 Cad. € 408



MANIGLIONE LUXURY
BU3738 - L 650 mm ; I 500 mm - Acciaio Inox AISI 316L
 Cad. € 613



FASHION
BU3608 - L 525 mm; I 500 mm - Acciaio Inox AISI 316 L
 Cad. € 656

Programma maniglioni e maniglie; consultare il catalogo esteso MANIGLIONI.

Program handles and handles; consult the extended catalogue MANIGLIONI

MANIGLIONI

PULL HANDLES

Ponizio 100

Porte d'ingresso in alluminio



FASHION

BU3605 - L 525 mm; I 500 mm - Acciaio Inox AISI 316 L (nero)
Cad. € 437



DIVA 40 x 10 mm

BU890104 - L 500 mm; I 300 mm - Acciaio Inox AISI 316
Cad. € 215



ARCA 40 x 10 mm

BU890114 - L 500 mm; I 300 mm - Acciaio Inox 316 **Cad. € 137**



MITICA Ø 30 mm

BU890074 L 1360 - I 1200 mm - Acciaio Inox 316 **Cad. € 250**

BU890064 L1000 - I 800 mm - Acciaio Inox 316 **Cad. € 190**



GLORIA 25 mm

BU890094 L 1360 - I 1200 mm - Acciaio Inox 316 **Cad. € 295**

BU890084 L 1000 - I 800 mm - Acciaio Inox 316 **Cad. € 238**

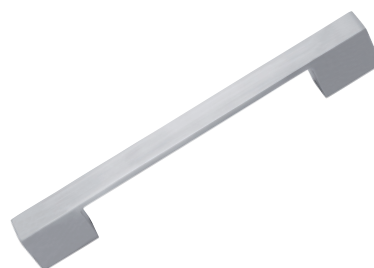

LETIZIA

BU890124 L 360 - I 300 mm - Acciaio Inox 316

BU890134 L 660 - I 600 mm - Acciaio Inox 316

Cad. € 346

Cad. € 422



MANIGLIA QUADRATA

mm 30 x 30, staffa 90° o 35°, lettore R7-MX

L = mm 600	€ 1.630
L = mm 800	€ 1.650
L = mm 1000	€ 1.670
L = mm 1500	€ 1.730
L = mm 1800	€ 1.790
L = mm 2100	€ 1.910
L = mm 2400	€ 2.030



MANIGLIONE ROTONDO

ø mm 30, staffa 90° o 35°, lettore R7-MX

L = mm 600	€ 1.630
L = mm 800	€ 1.650
L = mm 1000	€ 1.670
L = mm 1500	€ 1.730
L = mm 1800	€ 1.790
L = mm 2100	€ 1.910
L = mm 2400	€ 2.030



MANIGLIONE RETTANGOLO

mm 40X20, staffa 90° o 35°, lettore R7-MX

L = mm 600	€ 1.630
L = mm 800	€ 1.650
L = mm 1000	€ 1.670
L = mm 1500	€ 1.730
L = mm 1800	€ 1.790
L = mm 2100	€ 1.910
L = mm 2400	€ 2.030

Striscia LED 24V + plexiglass, lunghezza 1 metro € 145

Striscia LED 24V + plexiglass, lunghezza 2 metri € 185

MANIGLIE
PULL HANDLES



LOUISE
BU8604 - L 150 mm; H (35 + 10 mm)
Cromo satinato/Chrome satin finish
Cad. € 161



THELMA
BU8704 - L 150 mm; H (35 + 10 mm)
Cromo satinato/Chrome satin finish
Cad. € 161

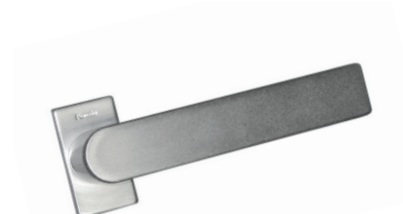

MEDEA
BU8904 - L 150 mm; H (35 + 10 mm)
Cromo satinato/Chrome satin finish
Cad. € 161



ITACA
BU8804 - L 150 mm; H (35 + 10 mm)
Cromo satinato/Chrome satin finish
Cad. € 161



MANIGLIA
BU1754 - L 132 mm; H 60 mm
Acciaio Inox AISI 316 L/ Stainless steel
Cad. € 89



MANIGLIA
BU1764 - L 125 mm; H (55+10 mm)
Acciaio Inox AISI 316L/ Stainless steel
Cad. € 130



MANIGLIA
BU1774 - L 125 mm; H (50 + 10 mm)
Acciaio Inox AISI 316L/ Stainless steel
Cad. € 112



POMOLO FISSO
BU1364 - L 75 mm; H 55 mm
Cromo satinato/Chrome satin finish
Cad. € 115



ROSETTA
BU2495 - Dim. 50 x 50 x 10 mm
Acciaio Inox AISI 316L/ Stainless steel
Cad. € 60



ROSETTA
BU2498 - Dim. 50 x 50 x 10 mm
Acciaio Inox AISI 316L/ Stainless steel
Cad. € 70



ROSETTA
BU2505 - Ø 52mm
Acciaio Inox AISI 316L (Nero)/ Stainless steel
Cad. € 54

Programma maniglioni e maniglie; consultare il catalogo esteso MANIGLIONI.

Program handles and handles; consult the extended catalogue MANIGLIONI



CILINDRO SERRATURA
BU035 - Dim. 60 x 30 x 10 mm
Acciaio Inox AISI 316L (nero) / Stainless steel
Cad. € 20



CILINDRO SERRATURA
BU034 - Dim. 60 x 30 x 10 mm
Acciaio Inox AISI 316L/ Stainless steel
Cad. € 24



CILINDRO SERRATURA
BU065 - Dim. 60 x 30 x 10 mm
Acciaio Inox AISI 316L (nero)/ Stainless steel
Cad. € 79



CILINDRO SERRATURA
BU068 - Dim. 60 x 30 x 10 mm
Acciaio Inox AISI 316L/ Stainless steel
Cad. € 79



Solo per maniglione/ Just to handle: BU890104 - BU890114 - BU890074 - BU890094 - BU890124

ROSETTA QUADRA
BU2084 - Ø 35mm, H 35mm
Acciaio Inox AISI 316L/ Stainless steel
Cad. € 88

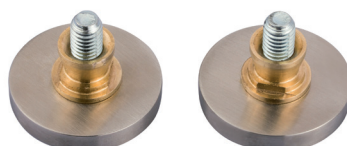

ROSETTA TONDA
BU2094 - Ø 35mm, H 35mm
Acciaio Inox AISI 316L/ Stainless steel
Cad. € 78



POMOLO LIMITATORE D'APERTURA
BU1464 - Ø 50mm, H 45mm
Acciaio Inox AISI 316L/ Stainless steel
Cad. € 45



POMOLO PER CILINDRO
BU1474 - Ø 35mm, H 35mm
Acciaio Inox AISI 316L/ Stainless steel
Cad. € 50

MODIFICHE:

La Ponzio S.r.l. si riserva il diritto di applicare e produrre tutte le modifiche tecniche e migliorative ai suoi prodotti, senza l'obbligo del preavviso.

RIPRODUZIONI

E' vietata la riproduzione, anche parziale, del presente catalogo, senza espressa autorizzazione scritta da parte della Ponzio S.r.l.

BREVETTI:

I modelli presentati in questo catalogo sono protetti da brevetto.

La Ponzio S.r.l. ha l'esclusiva della produzione e la commercializzazione dei modelli oggetto di brevetto. Interverrà, pertanto, in occasione di eventuali violazioni dei propri diritti, con i mezzi previsti dalle leggi vigenti in materia di brevetti.

MODIFICATIONS:

Ponzio S.r.l. reserves the right to make any changes, which might improve the product, at any time and without prior notice.

REPRODUCTION

Any, even partial, reproduction of this catalogue is not allowed unless authorised in writing by Ponzio S.r.l.

PATENTS:

The models included in this catalog are copyright. Ponzio S.r.l. has the exclusive production and marketing of the patented products. Therefore, in the event of any violations of its rights, Ponzio will take legal steps within the law related to patents.

Ponzio S.R.L.
Via dei Fabbri - Z. I.
64025 Pineto (TE) Italy
Tel. +39 085 94 64 228 / 314
info@ponzioaluminium.com
www.ponzioaluminium.com

follow us:



